

Solicitud de Cotización

Licitación Pública Nro. 00003/2023

Pieza Administrativa E Nro. 270- E - 2023- 2101 - 0/

RAF 21 Instituto Fueguino de Turismo

Fecha: 02/05/23

Apertura: 19/5/2023 13:00

Nombre o Razón Social del Proponente:

Domicilio:

C.U.I.T:Teléfono:

Correo electrónico:

Notas de Pedidos Relacionadas: 2023/21 51 -

Reng.	Descripción	Cantidad	Precio Unit.	Importe
1	EQUIPO DE OFICINA Y MUEBLES. Pesos			
>>	COTIZAR: PROVISION DE MOBILIARIO PARA EL NUEVO EDIFICIO DEL INSTITUTO FUEGUINO DE TURISMO -SEGÚN PLIEGO DE ESPECIFICACIONES TÉCNICAS.	1.00

TOTAL :\$

Son Pesos:

.....
Firma y Sello Responsable

Los precios deberán expresarse en pesos hasta dos decimales (\$____.____)

Forma de Pago	CHEQUE BTF AL DÍA Ó TRANSFERENCIA, 20 DÍAS DE ENTREGADA LA FACTURA Ó DE ACUERDO AL PLIEGO DE BASES Y CONDICIONES
Plazo de Entrega:	60 DÍAS
Mantenimiento de Oferta:	30 DÍAS Ó DE ACUERDO AL PLIEGO DE BASES Y CONDICIONES.
Lugar de Entrega:	INSTALACIONES DEL NUEVO EDIFICIO IN.FUE.TUR- RIO PIPO USHUAIA.
Recepción de Sobres Cerrados hasta:	19 DE MAYO DEL 2023 A LAS 12 HS.
Domicilio de presentación de ofertas:	AV. HERNANDO DE MAGALLANES 296. PISO 1° C. USHUAIA, TDF.- HORARIO: DE 10 HS. A 15 HS., LUNES A VIERNES.
Domicilio de apertura de ofertas:	AV. HERNANDO DE MAGALLANES 296. PISO 1° C. USHUAIA, TDF.-
Vigencia del Contrato:	
Garantía de Oferta:	1% DEL TOTAL DE LA OFERTA.
Requiere Muestra:	No
Flete a Cargo	DE LA EMPRESA ADJUDICATARIA.



USHUAIA, 28/4/2023

VISTO el expediente IFT-E-270-2023 del registro del Instituto Fueguino de Turismo; y

CONSIDERANDO:

Que mediante el mismo tramita la adquisición de mobiliario destinado a equipar el nuevo edificio del Instituto Fueguino de Turismo.

Que dicha adquisición se fundamenta en garantizar el normal funcionamiento de las distintas dependencias que componen este Instituto.

Que cabe mencionar que el proyecto para el nuevo edificio fue concretado en la gestión 2015-2019 y en el mismo no se contempló el posible crecimiento de la cantidad de agentes del Organismo; por lo que las áreas técnicas debieron abocarse a trabajar en base a la distribución y superficies ya existentes en dicho proyecto, sin posibilidades de realizar cambios en las instalaciones ni en la obra civil, habiendo existido un incremento de quince agentes.

Que es importante destacar que el mobiliario existente no resulta adecuado si se quisiera utilizar en el nuevo edificio, ya que existe una disparidad en las condiciones de trabajo de los agentes del Instituto y, asimismo, tampoco contempla los criterios ergonómicos y productivos que promueven ambientes seguros y funcionales; siendo uno de los propósitos del nuevo mobiliario generar las mismas condiciones para todos los agentes y asegurar estos criterios.

Que para esta adquisición se tuvieron en consideración el art. N° 4 de la ley N.º 24.557, que establece que “los empleadores y los trabajadores comprendidos en el ámbito de la LRT, así como las ART están obligados a adoptar las medidas legalmente previstas para prevenir eficazmente los riesgos del trabajo”; las normas laborales vigentes como la ley N.º 19.587 de Higiene y Seguridad del Trabajo que establece los criterios básicos para el desarrollo normal de las actividades; el protocolo de ergonomía definido por la resolución 886/2015 y se utilizó de referencia el Manual de Estándares de Espacios de Trabajo del Estado Nacional elaborado por la Agencia de Administración de Bienes del Estado (AABE) que contempla toda la normativa vigente

Que se destaca que el diseño del nuevo mobiliario se realizó con miras a optimizar los espacios, de manera que las áreas de trabajo dispongan de las superficies de apoyo, de guardado, etc.; en base a las necesidades y la dinámica de cada una de ellas, sin que esto imposibilite cambios en el futuro por el cambio de dinámicas de áreas, o por el crecimiento de personal, que implique un aumento de la cantidad de puestos de trabajo.

Que por lo expuesto corresponde emitir el presente acto administrativo a efectos de autorizar el llamado a cotización por la Licitación Pública N° 3/2023, para la contratación mencionada.

Que mediante Resolución O.P.C. N° 18/2021 la Oficina Provincial de Contrataciones de la provincia de Tierra del Fuego A. e I.A.S. aprobó el Pliego Único de Bases y Condiciones Generales que resulta de aplicación obligatoria para todas las contrataciones encuadradas en las disposiciones de la Ley Provincial N° 1015, que sean llevadas a cabo por todo el Sector Público Provincial no financiero y, por tanto, se deberá hacer conocer el contenido del mismo, debiendo aclararse que todas las menciones a “LA PROVINCIA” deben leerse como “EL INFUETUR”, que el domicilio fijado según artículo 7 deberá ser reemplazado por el fijado en el artículo 17 del Pliego de Bases y Condiciones Particulares y la facturación a que hace referencia el artículo 45 se deberá realizar conforme lo establecido por el artículo 19 del Pliego de Bases y Condiciones Particulares.

Que asimismo corresponde aprobar el Pliego de Bases y Condiciones Particulares y el Pliego de Especificaciones Técnicas, que se adjuntan como Anexo I a la presente y designar a los miembros de las comisiones de apertura y evaluación para la presente Licitación.

Que el gasto de la presente ha sido imputado con cargo a la partida presupuestaria correspondiente.

“Las Islas Malvinas, Georgias del Sur, Sándwich del Sur y los espacios marítimos e insulares correspondientes son argentinos”



Que la presente contratación encuadra legalmente dentro de lo establecido en las Leyes Provinciales N° 1015, artículo 17º, inc. a) y N° 1465; Decretos Provinciales N° 188/2023 y N° 3635/2022; Resolución In.Fue.Tur N° 26/2023 y Resolución O.P.C. N° 17/2021.

Que el suscripto se encuentra facultado para el dictado de la presente norma, de acuerdo a lo establecido en la Ley Provincial N° 65, sus modificatorias, Decreto Provincial N° 1231/2021 y Resolución In.Fue.Tur. N° 150/2023.

Por ello,

EL SECRETARIO DE POLÍTICA INTERNA
DEL INSTITUTO FUEGUINO DE TURISMO
DISPONE:

ARTÍCULO 1º.- Autorizar el llamado a cotización por la Licitación Pública N° 3/2023, referente a la adquisición de mobiliario destinado a equipar el nuevo edificio del Instituto Fueguino de Turismo. Ello, de acuerdo a lo expuesto en el exordio.

ARTÍCULO 2º.- Aprobar el Pliego de Bases y Condiciones Particulares y el Pliego de Especificaciones Técnicas, que forman parte integrante de la presente como Anexo I.

ARTÍCULO 3º.- Hacer conocer el contenido del Pliego Único de Bases y Condiciones Generales aprobado mediante Resolución O.P.C. N° 18/2021, debiendo aclararse que todas las menciones a "LA PROVINCIA" deben leerse como "EL INFUETUR", que el domicilio fijado según artículo 7 deberá ser reemplazado por el fijado en el artículo 17 del Pliego de Bases y Condiciones Particulares y la facturación a que hace referencia el artículo 45 se deberá realizar conforme lo establecido por el artículo 19 del Pliego de Bases y Condiciones Particulares.

ARTÍCULO 4º.- Establecer como fecha de apertura de ofertas el día diecinueve (19) de mayo de 2023, a las 13 hs. en las oficinas de este Instituto, sitas en H. de Magallanes 296, de la ciudad de Ushuaia.

ARTÍCULO 5º.- Designar como integrantes titulares del acto de apertura de sobres, a los agentes Juan Vera, DNI N° 23913448 (Leg. N.º 32), Agustín Prada, 39391360 (Leg. N.º 202) y Leandro García, DNI N° 35885198 (Leg.203) y como miembro suplente a la agente Romina Nieva, DNI N° 28644140 (Leg. N.º 185).

ARTÍCULO 6º.- Designar como integrantes titulares de la Comisión de Evaluación de ofertas a los agentes Griselda Mastropiero, DNI N° 22228138 (Leg. 190), Santiago Molinolo, DNI N° 34669062 (Leg. N.º 192) y Marcia Ferreira, DNI N° 31882665 (Leg. N.º 198) y como miembro suplente al agente María Victoria Ojeda, DNI N° 27331618 (Leg. N.º 122).

ARTÍCULO 7º.- Notificar de la presente y de las Circulares que se puedan emitir en el marco de esta Licitación, a los integrantes de las comisiones designadas en los artículos precedentes.

ARTÍCULO 8º.- Imputar el gasto que demande la presente a la UGG 2100, UGC 2100 y al inciso 437, del ejercicio económico y financiero en vigencia.

ARTÍCULO 9º.- Comunicar, enviar al Boletín Oficial de la Provincia y archivar.

DISPOSICIÓN S.P.I. IN.FUE.TUR. N° 140/2023.

Firmado digitalmente
por NUÑEZ OLIVERA
Claudio Marcelo
Fecha: 2023.04.28
19:27:09 -03'00'

NUÑEZ OLIVERA
Claudio Marcelo



ANEXO I - DISPOSICIÓN S.P.I. IN.FUE.TUR. N° 140/2023.

**LICITACIÓN PÚBLICA IN.FUE.TUR. N° 3/2023
PLIEGO DE BASES Y CONDICIONES PARTICULARES**

“Contratación para la provisión de mobiliario para el nuevo edificio del Instituto Fuegoينو de Turismo”

1. OBJETO

El Instituto Fuegoينو de Turismo llama a LICITACIÓN PÚBLICA para la adquisición de mobiliario, destinado a equipar el nuevo edificio del Instituto Fuegoينو de Turismo.

2. SOLICITUD OFICIAL DEL PLIEGO:

El Pliego deberá solicitarse oficialmente a través del correo electrónico compras@infuetur.gob.ar, sin costo alguno, de manera de garantizar la mayor concurrencia de oferentes posibles; remitiéndose el ejemplar a la dirección de correo electrónico que el solicitante indique, debiéndose confirmar la recepción al correo electrónico que el In.Fue.Tur. le indique.

El Pliego puede ser solicitado por los interesados hasta DOS (2) días antes al fijado para la apertura de sobres, el que se acreditará mediante constancia de correo electrónico de la solicitud realizada al email compras@infuetur.gob.ar.

Solamente quienes hayan solicitado oficialmente el pliego podrán solicitar información complementaria o aclaraciones y presentar ofertas, hasta TRES (3) días antes al fijado para la apertura de sobres.

3. ESPECIFICACIONES TÉCNICAS DE LA CONTRATACIÓN:

De acuerdo a lo detallado en el Pliego de Especificaciones Técnicas.

4. PLAZO Y LUGAR DE LA PRESTACIÓN DEL SERVICIO:

La entrega del mobiliario deberá realizarse en un plazo máximo de sesenta (60) días desde que se suscriba la Orden de Compra, en las instalaciones del edificio Río Pipo, ubicado en el predio propiedad del Instituto Fuegoينو de Turismo, correspondiente a la Parcela 1 del Macizo 1A de la Sección J, en la ciudad de Ushuaia, Provincia de Tierra del Fuego, Antártida e Islas del Atlántico Sur.

5. FORMA DE PRESENTACIÓN DE LA OFERTA

- Deberá ser presentada en sobre cerrado sin membrete o marca alguna. El mismo deberá contener en el frente el siguiente texto:

“INSTITUTO FUEGUINO DE TURISMO - LICITACIÓN PÚBLICA N° 3/2023
- FECHA DE APERTURA 19/5/2023 - HORA 13:00 hs.”.

Las ofertas que no cumplan este requisito no serán recibidas.

- Podrá ser presentada por el oferente o su representante legal.
- Deberá ser redactada en idioma nacional.

“Las Islas Malvinas, Georgias del Sur, Sándwich del Sur y los espacios marítimos e insulares correspondientes son argentinos”



- Deberá ser formulada en los formularios oficiales. El oferente podrá presentar las aclaraciones que considere necesarias, así como ofertas alternativas en sus propios formularios.
- No deberá tener raspaduras y/o enmiendas que no estén salvadas. Asimismo no podrá contener ninguna escritura en lápiz común.
- Deberá estar de acuerdo en un todo con las especificaciones solicitadas.
- La oferta, así como toda la documentación a presentar, deberá estar rubricada en todas sus fojas con firma y aclaración por el oferente o su representante legal, a excepción de aquella documentación certificada por Escribano Público.
- Toda documentación presentada en fotocopia deberá ser certificada como copia fiel del original por Escribano Público, Policía, Entidad Bancaria o agente del Estado Provincial. Para la certificación ante agente del Estado Provincial deberá presentarse ante éste la documentación original.
- Ante cualquier consulta comunicarse al correo electrónico compras@infuetur.gob.ar

6. CONTENIDO DE LA OFERTA

La oferta se compone de los siguientes elementos:

- 6.1. Formulario de Cotización debidamente completado, con firma y aclaración de la misma.
- 6.2. Garantía de oferta (detallada en la cláusula “GARANTÍA DE OFERTA” del presente Pliego).
- 6.3. Documentación y antecedentes del oferente (detallados en cláusula descripta como “DOCUMENTACIÓN Y ANTECEDENTES” del presente PLIEGO).
- 6.4. Oferta técnica (detallada en cláusula descripta como “OFERTA TÉCNICA” del presente PLIEGO).
- 6.5. Constancia de solicitud oficial del Pliego (detallada en la cláusula descripta como “SOLICITUD OFICIAL DEL PLIEGO”).

7. FORMULARIO DE COTIZACIÓN: Sólo se podrá cotizar en el FORMULARIO DE COTIZACIÓN adjunto, que forma parte integrante del presente PLIEGO. La sola presentación de la OFERTA, el hecho de cotizar precio y firmar el FORMULARIO DE COTIZACIÓN, implica el pleno conocimiento y la aceptación de todas y cada una de las cláusulas del presente PLIEGO; de las normas que regulan, como así también la aceptación de las obligaciones emergentes del CONTRATO de quien resulte ADJUDICATARIO.

Cualquier modificación, sustitución, alteración o condiciones que consignen los OFERENTES en la formulación de sus ofertas, que estén en pugna con el PLIEGO, serán de ningún valor ni efecto, teniéndose a las mismas por no escritas.

8. GARANTÍA DE OFERTA: Deberá constituirse una garantía de oferta por un equivalente al uno por ciento (1%) del valor total de la misma. En el caso de cotizaciones con alternativas, la garantía se calculará sobre el mayor valor presupuestado.

La garantía deberá constituirse a nombre del Instituto Fueguino de Turismo, de acuerdo con lo estipulado por el Decreto Provincial N° 674/11, artículo 34, inciso 22.

9. DOCUMENTACIÓN Y ANTECEDENTES:

“Las Islas Malvinas, Georgias del Sur, Sándwich del Sur y los espacios marítimos e insulares correspondientes son argentinos”



A fin de verificar los antecedentes del OFERENTE, deberá presentar la siguiente documentación.

- a) Certificado PROTDF vigente.
- b) Certificado de Cumplimiento Fiscal extendido por A.R.E.F.
- c) Tratándose de personas jurídicas: estatuto o documentación que acredite la formación de la Institución/Empresa/Sociedad; última designación de autoridades vigente; poderes concedidos y toda otra documentación que acredite fehacientemente el carácter que reviste/n la/s persona/s que rubrican las fojas que integran la presentación de la oferta (Se eximirá de la presentación de la presente documentación, cuando la misma se encuentre presentada en el Registro de Proveedores de la Provincia (PROTDF)).
- d) Documento Nacional de Identidad del oferente o representante legal que rubricará todas las fojas que integran la presentación de la oferta.
- e) Constancia de C.B.U.

10. OFERTA TÉCNICA: La Oferta Técnica se compone de:

- a) Detalle de las características del servicio a prestar o bien/bienes a adquirir, que permita un claro análisis y evaluación de lo ofertado.
- b) Descripción aclaratoria y/o folletería de la propuesta presentada.
- c) Toda otra documentación que sea necesaria para permitir seleccionar la oferta más conveniente.

11. ACLARACIONES Y MODIFICACIONES: La jurisdicción o entidad contratante podrá elaborar circulares aclaratorias o modificatorias al pliego de bases y condiciones, de oficio o como respuesta a consultas.

Las circulares aclaratorias serán emitidas por el Instituto, debiendo ser comunicadas con dos (2) días como mínimo de anticipación a la fecha fijada para la presentación de las ofertas a todas las personas que hubiesen solicitado oficialmente el pliego, y a aquellas que hubiesen efectuado la consulta si la circular se emitiera como consecuencia de ello, e incluirlas como parte integrante del pliego y difundirlas en el sitio de internet de la Provincia www.compras.tierradelfuego.gov.ar

Las circulares modificatorias, y aquellas por las cuales se suspenda o prorrogue la fecha de apertura o la de presentación de las ofertas, serán emitidas por el Instituto y difundidas, publicadas y comunicadas en los mismos medios en que se difundió, público y comunicó el llamado original.

Asimismo, deberán ser comunicadas a todas las personas que hubiesen solicitado oficialmente el pliego, y al que hubiere efectuado la consulta si la circular se emitiera como consecuencia de ello, con el mismo plazo mínimo de antelación. También deberán incluirse como parte integrante del pliego y difundirse en el sitio de internet www.compras.tierradelfuego.gov.ar

12. RECEPCIÓN DE SOBRES Y APERTURA DE OFERTA:

Las ofertas serán presentadas en las oficinas del Instituto Fuegoino de Turismo con domicilio en Avenida Hernando de Magallanes N° 296, 1° piso depto. “C”, de la ciudad de Ushuaia, el día 19/5/2023, hasta las 12:00hs. Las ofertas no presentadas hasta la fecha y hora indicadas no serán recibidas.

La apertura de sobres se realizará en el edificio del Instituto Fuegoino de Turismo sito en Avenida Hernando de Magallanes N° 296, 1° piso depto. “C”, de la ciudad de Ushuaia, el día diecinueve

“Las Islas Malvinas, Georgias del Sur, Sándwich del Sur y los espacios marítimos e insulares correspondientes son argentinos”



(19) de mayo de 2023 a las 13:00 horas, en presencia de los funcionarios competentes que concurran al mismo y los interesados que lo deseen. De todo lo actuado se labrará un Acta en la que se detallarán las propuestas presentadas, enumeradas por orden de apertura y el importe de éstas. El Acta será leída y firmada por los funcionarios mencionados anteriormente y los proponentes presentes, pudiendo estos dejar constancia en dicha Acta de las observaciones que les merezca el Acto o cualquiera de las propuestas presentadas.

13. GARANTÍA DE ADJUDICACIÓN:

Deberá constituirse un garantía de adjudicación por un monto equivalente al diez por ciento (10%) del valor total de la adjudicación, la que deberá ser entregada o depositada dentro de los ocho (8) días posteriores a la notificación de la Orden De Compra.

De constituirse, a nombre del Instituto Fuegoino de Turismo, debe cumplir con lo estipulado por el Decreto Provincial N° 674/11, artículo 34, inciso 22.

14. JURISDICCIÓN CONTRATANTE: Instituto Fuegoino de Turismo.

15. EXPEDIENTE ADMINISTRATIVO: Expediente IFT-E-270-2023 del registro del Instituto Fuegoino de Turismo.

16. MODALIDAD DE CONTRATACIÓN

Licitación Pública - Ley Provincial N° 1015, Artículo 17° inciso a).

17. DOMICILIOS Y CORREOS ELECTRÓNICOS: A todos los efectos legales el Instituto Fuegoino de Turismo fija domicilio en Avenida Hernando de Magallanes N° 296, 1° piso depto. "C", de la ciudad de Ushuaia, provincia de Tierra del Fuego Antártida e Islas del Atlántico Sur y como dirección de correo electrónico mesadeentradas@infuetur.gob.ar.

Se considerarán domicilios constituidos de los oferentes (inclusive dirección de correo electrónico) los que oportunamente hayan informado al Registro de Proveedores de la Provincia (PROTDF), o en su defecto, aquellos que indiquen en la oferta.

Todas las comunicaciones y notificaciones al correo electrónico serán válidas y la presentación de la oferta, importa, por parte del oferente, el compromiso de consultar periódicamente el mismo a los efectos de tomar conocimiento del estado del procedimiento.

18. PLAZO DE ANTELACIÓN:

Según lo establecido en la Resolución O.P.C. N° 58/2021.

19. FACTURACIÓN:

Las facturas podrán ser tipo B, C o E, a nombre del INSTITUTO FUEGUINO DE TURISMO, CUIT 30-65871313-9.

Las facturas deberán ser debidamente conformadas conforme Resolución C.G. N° 43/2022 o la que se dicte en su reemplazo.

NUÑEZ OLIVERA
Claudio Marcelo

"Las Islas Malvinas, Georgias del Sur, Sándwich del Sur y los espacios marítimos e insulares correspondientes son argentinos"



LICITACIÓN PÚBLICA N° 3/2023 PLIEGO DE ESPECIFICACIONES TÉCNICAS

“Contratación para la provisión de mobiliario para el nuevo edificio del Instituto Fuegoino de Turismo”

ÍNDICE

ART. 01 - PUESTOS DE TRABAJO

ART. 02 - MOBILIARIO DE GUARDADO BAJO

ART. 03 - MOBILIARIO DE GUARDADO MEDIO

ART. 04 - MOBILIARIO DE GUARDADO ALTO

ART. 05 - MOBILIARIO DE GUARDADO ESPECIAL

ART. 06 - MESAS DE REUNIONES

ART. 07 - ACCESORIOS

Las especificaciones aquí indicadas denotan las características y calidad de los trabajos a ejecutar.

GENERALIDADES

GARANTÍAS DE CALIDAD EN LA PROVISIÓN Y MONTAJE: La Contratista deberá presentar las “Garantías de Calidad” de los materiales y/o elementos que utilice en obra emitidas por los respectivos fabricantes. La presentación de las garantías y la ejecución de los trabajos de acuerdo con las mismas son obligatorias para todos los casos en que el fabricante las emita, debiendo responder la Contratista en caso de no haber sido tenidas en cuenta.

En el caso de duda o indefinición sobre la interpretación de algunos de los ítems de las presentes Especificaciones Técnicas Particulares, la Contratista podrá **ACLARARLA** o **AMPLIARLA** en el Instituto Fuegoino de Turismo (In.Fue.Tur.).

Firmado digitalmente por
NUÑEZ OLIVERA Claudio
Marcelo
Fecha: 2023.04.28
19:28:43 -03'00'

NUÑEZ OLIVERA
Claudio Marcelo

LICITACIÓN PÚBLICA N° 3/2023 PLIEGO DE ESPECIFICACIONES TÉCNICAS

RUBRO ITEM	DESCRIPCIÓN	UN	CANTIDAD
1	PUESTOS DE TRABAJO		
1.1	Puesto de trabajo 1200	un	70
1.2	Puesto de Trabajo 1700x1800	un	4
1.3	Puesto de Trabajo Presidencia 2000	un	1
1.4	Puesto de trabajo 1500	un	5
2	MOBILIARIO DE GUARDADO BAJO		
2.1.a	Abierto s/puertas 700 pasacable izq	un	2
2.1.b	Abierto s/puertas 700 pasacable der	un	1
2.2	Abierto s/puertas 900	un	2
2.3	Abierto s/puertas 1420	un	9
2.4	Con corredizas 900	un	4
2.5	Con corredizas 1100	un	15
3	MOBILIARIO DE GUARDADO MEDIO		
3.1	Abierto s/puertas	un	5
3.2	Con puertas	un	2
4	MOBILIARIO DE GUARDADO ALTO		
4.1	Abierto s/puertas	un	1
4.2	Con puertas bajas	un	5
4.3	Con puertas	un	5
4.4	Esquinero	un	1
5	MOBILIARIO DE GUARDADO ESPECIAL		
5.1	Impresora	un	7
5.2	Archivero	un	12
6	MESAS DE REUNIONES		
6.1	Mesa 1200x2400	un	1
6.2	Mesa presidencia 1200x2400	un	1
6.3	Mesa simple 1200x2400	un	2
7	ACCESORIOS		
7.1	Cajón	un	74
7.2	Bandeja pasacables	un	73
7.3	Recepción 1650	un	1
7.4	Soporte monitor	un	70
7.5	Cajonera rodante 400	un	6
7.6	Tapa de ajuste	un	2

Firmado digitalmente
por NUÑEZ OLIVERA
Claudio Marcelo
Fecha: 2023.04.28
19:29:17 -03'00'

“Las Islas Malvinas, Georgias del Sur, Sándwich del Sur y los espacios marítimos e insulares correspondientes son argentinos”

LICITACIÓN PÚBLICA N° 3/2023 **PLIEGO DE ESPECIFICACIONES TÉCNICAS**

ART. 01. PUESTOS DE TRABAJO

Todos los puestos de trabajo tendrán las siguientes características generales. La estructura será confeccionada en tubo de 60x40 con acabado de alta resistencia con pintura electrostática al horno microtexturado color gris aluminio. Poseerá cuatro (4) regatones regulables. La tapa será confeccionada en placa mdf enchapada en melamina, de espesor y color definido en las especificaciones de cada modelo. Los cantos serán de PVC de 2mm pegados con resina en caliente del mismo color de la placa mdf enchapada en melamina. Excepto que se indique lo contrario en las especificaciones de cada modelo, se incluirán dos (2) pasacables de Ø60mm color gris claro de PVC tipo HAFELE 631.11.372 o similar. No deberán ser visibles tornillos ni sistemas de ensamble.

Las especificaciones particulares de cada mueble se presentan a continuación.

01.1 PUESTO DE TRABAJO 1200

La dimensión del puesto de trabajo será de 1200mm de ancho, 750mm de alto y 700mm de profundidad.

La tapa será confeccionada de 18mm de espesor y color gris ceniza.

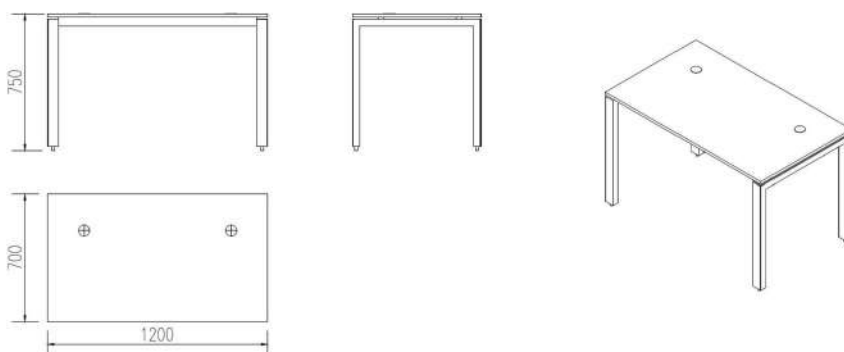

01.2 PUESTO DE TRABAJO 1700x1800

La dimensión del puesto de trabajo será de 1700mm y 1800mm de ancho, 750mm de alto y 700mm y 500mm de profundidad respectivamente.

La tapa será confeccionada de 18mm de espesor y color gris ceniza. Se incluyen tres (3) pasacables de Ø60mm color gris claro de PVC tipo HAFELE 631.11.372 o similar.



PROVINCIA DE TIERRA DEL FUEGO,
ANTÁRTIDA E ISLAS DEL ATLÁNTICO SUR
• REPUBLICA ARGENTINA •



Instituto Fueguino
de Turismo

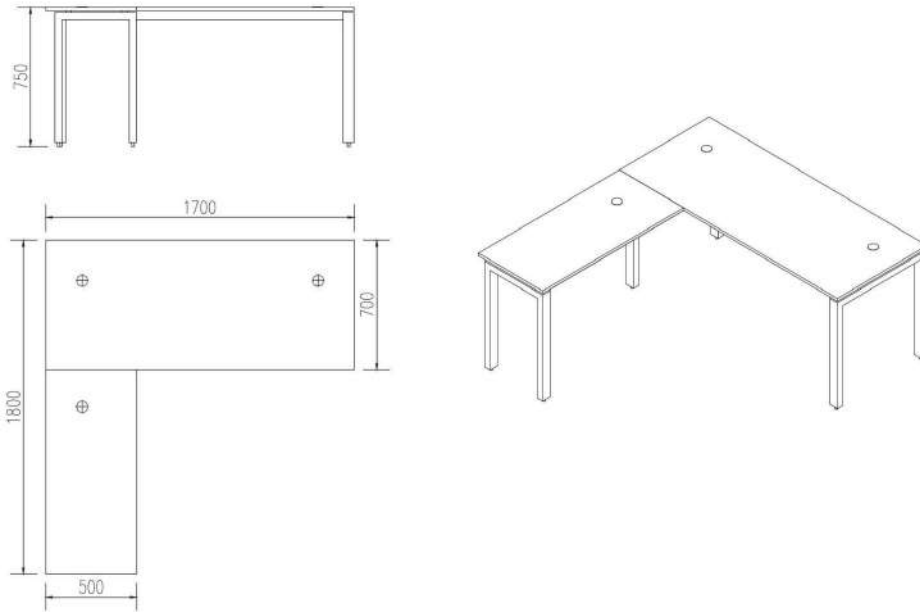

01.3 PUESTO DE TRABAJO PRESIDENCIA 2000

La dimensión del puesto de trabajo será de 2000mm y 2000mm de ancho, 760mm de alto y 800mm y 500mm de profundidad respectivamente.

La tapa será confeccionada de 36mm de espesor y color Teka Ártico. Se incluyen tres (3) pasacables de Ø60mm color gris claro de PVC tipo HAFELE 631.11.372 o similar.

Tendrá un faldero de 1880mm de largo y 300mm de altura atornillado a la tapa del escritorio en placa mdf enchapada en melamina regresada a 36mm color Teka Ártico.

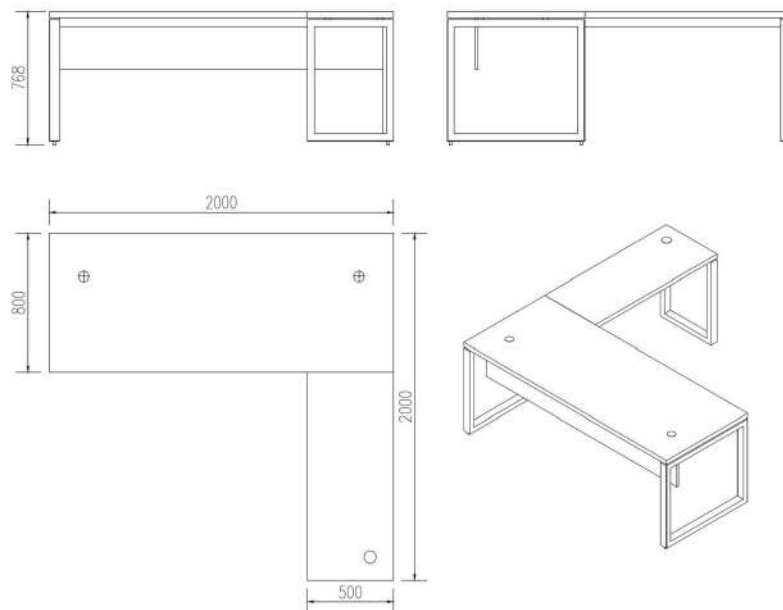

“Las Islas Malvinas, Georgias del Sur, Sándwich del Sur y los espacios marítimos e insulares correspondientes son argentinos”

01.4 PUESTO DE TRABAJO PRESIDENCIA 1500

La dimensión del puesto de trabajo será de 1500mm de ancho, 760mm de alto y 700mm de profundidad.

La tapa será confeccionada de 36mm de espesor y color Teka Ártico.

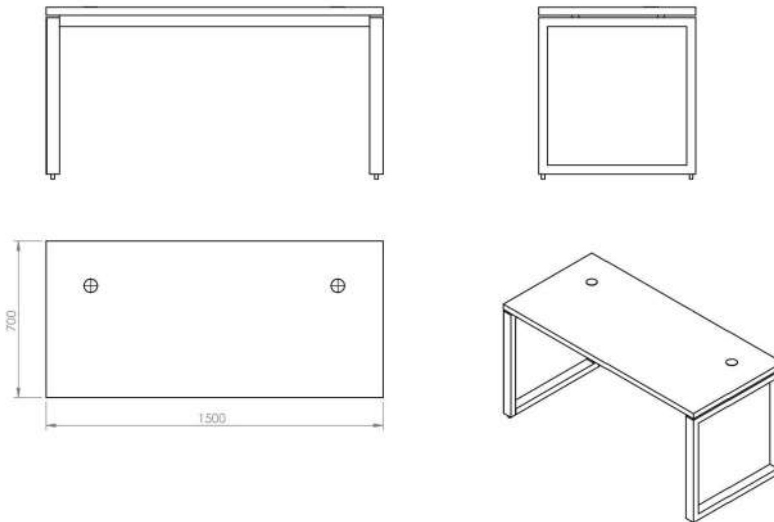

02. MOBILIARIO DE GUARDADO BAJO

Todo el mobiliario de guardado bajo tendrá las siguientes características. La envolvente será de placa mdf enchapada en melamina 18mm de espesor color gris ceniza. El fondo será de placa mdf enchapada en melamina 18mm de espesor color gris ceniza. Tendrá un (1) estante intermedio, regulable en su altura, de placa mdf enchapada en melamina 18mm de espesor color gris ceniza. Los cantos serán de PVC de 0.45mm pegados con resina en caliente del mismo color de la placa mdf enchapada en melamina. Poseerá cuatro (4) regatones regulables. No deberán ser visibles tornillos ni sistemas de ensamble.

Las especificaciones particulares de cada mueble se presentan a continuación.

02.1 ABIERTO SIN PUERTAS 700

La dimensión del mueble será de 700mm de ancho, 750mm de alto y 500mm de profundidad. Se incluye un (1) pasacables de Ø60mm color gris claro de PVC tipo HAFELE 631.11.372 o similar, ubicado a lado izquierdo o derecho, de acuerdo a especificaciones en el cómputo.

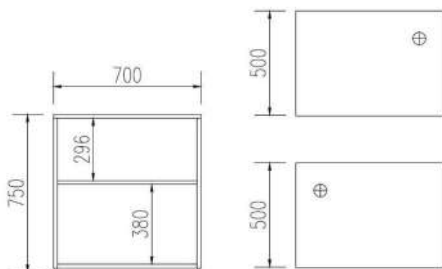

“Las Islas Malvinas, Georgias del Sur, Sándwich del Sur y los espacios marítimos e insulares correspondientes son argentinos”

02.2 ABIERTO SIN PUERTAS 900

La dimensión del mueble será de 900mm de ancho, 750mm de alto y 500mm de profundidad.

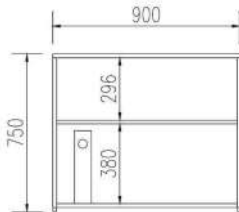

02.3 ABIERTO SIN PUERTAS 1420

La dimensión del mueble será de 1420mm de ancho, 750mm de alto y 500mm de profundidad. Tendrá dos (2) pasacables de Ø60mm color gris claro de PVC tipo HAFELE 631.11.372 o similar.

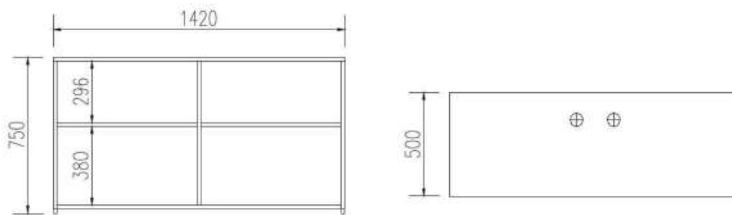

02.4 CON CORREDIZAS 900

La dimensión del mueble será de 900mm de ancho, 750mm de alto y 500mm de profundidad. Tendrá dos (2) puertas corredizas de placa mdf enchapada en melamina 18mm de espesor color gris ceniza. Las puertas deslizarán por sistema guía/riel tipo HAFELE Slido Classic 30 o similar; el mismo deberá permitir la máxima apertura de ambas hojas. En cada puerta habrá un perfil tirador de aluminio anodizado natural colocado en sentido vertical de la altura total de la puerta. Contará con una cerradura de empuje tipo HAFELE 234.66.600 o similar con dos (2) copias de llave.

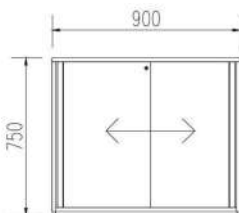

“Las Islas Malvinas, Georgias del Sur, Sándwich del Sur y los espacios marítimos e insulares correspondientes son argentinos”

02.5 CON CORREDIZAS 1100

La dimensión del mueble será de 1100mm de ancho, 750mm de alto y 500mm de profundidad. Tendrá dos (2) puertas corredizas de placa mdf enchapada en melamina 18mm de espesor color gris ceniza. Las puertas deslizarán por sistema guía/riel tipo HAFELE Slido Classic 30 o similar; el mismo deberá permitir la máxima apertura de ambas hojas. En cada puerta habrá un perfil tirador de aluminio anodizado natural colocado en sentido vertical de la altura total de la puerta. Contará con una cerradura de empuje tipo HAFELE 234.66.600 o similar con dos (2) copias de llave.

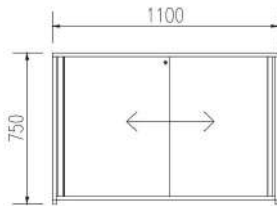

03.MOBILIARIO DE GUARDADO MEDIO

Todo el mobiliario de guardado medio tendrá las siguientes características. La envolvente será de placa mdf enchapada en melamina 18mm de espesor color gris ceniza. El fondo será de placa mdf enchapada en melamina 18mm de espesor color gris ceniza. Tendrá un estante intermedio, regulable en su altura, de placa mdf enchapada en melamina 18mm de espesor color gris ceniza. Todos los cantos serán de PVC de 0.45mm pegados con resina en caliente del mismo color de la placa mdf enchapada en melamina. El mueble poseerá cuatro (4) regatones regulables. No deberán ser visibles tornillos ni sistemas de ensamble. Las especificaciones particulares de cada mueble se presentan a continuación.

03.1 ABIERTO SIN PUERTAS 900

La dimensión del mueble será de 900mm de ancho, 857mm de alto y 400mm de profundidad.

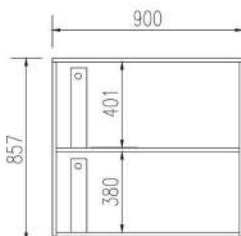

03.2 CON PUERTAS 900

La dimensión del mueble será de 900mm de ancho, 857mm de alto y 400mm de profundidad. Tendrá dos (2) puertas batientes de placa mdf enchapada en melamina 18mm de espesor color gris ceniza. Cada puerta tendrá una apertura angular hasta los 110° mediante dos (2) bisagras

“Las Islas Malvinas, Georgias del Sur, Sándwich del Sur y los espacios marítimos e insulares correspondientes son argentinos”

de cazoleta para puertas de madera HAFELE Metalla A o similar. En cada puerta habrá un perfil tirador de aluminio anodizado natural colocado en sentido vertical de la altura total de la puerta. Contará con una cerradura de puerta tipo HAFELE 232.27.710 o similar con pestillo pasador en segunda hoja tipo HAFELE 252.01.638 o similar con dos (2) copias de llave.

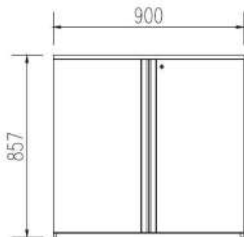

04.MOBILIARIO DE GUARDADO ALTO

Todo el mobiliario de guardado alto tendrá las siguientes características. La envolvente será de placa mdf enchapada en melamina 18mm de espesor color gris ceniza. El fondo será de placa mdf enchapada en melamina 18mm de espesor color gris ceniza. Tendrá cuatro (4) estantes de placa mdf enchapada en melamina 18mm de espesor color gris ceniza. Todos los cantos serán de PVC de 0.45mm pegados con resina en caliente del mismo color de la placa mdf enchapada en melamina. El mueble poseerá cuatro (4) regatones regulables. No deberán ser visibles tornillos ni sistemas de ensamble.

Las especificaciones particulares de cada mueble se presentan a continuación.

04.1 ABIERTO SIN PUERTAS

La dimensión del mueble será de 900mm de ancho, 2010mm de alto y 400mm de profundidad.

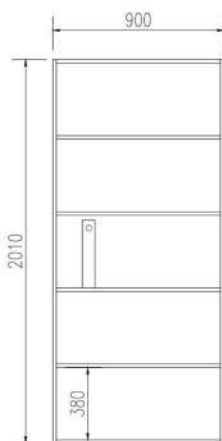

04.2 CON PUERTAS BAJAS

La dimensión del mueble será de 900mm de ancho, 2010mm de alto y 400mm de profundidad.

“Las Islas Malvinas, Georgias del Sur, Sándwich del Sur y los espacios marítimos e insulares correspondientes son argentinos”



Tendrá dos (2) puertas batientes en la parte inferior de 814mm de alto de placa mdf enchapada en melamina 18mm de espesor color gris ceniza. Cada puerta tendrá una apertura angular hasta los 110° mediante dos (2) bisagras de cazoleta para puertas de madera HAFELE Metalla A o similar. En cada puerta habrá un perfil tirador de aluminio anodizado natural colocado en sentido vertical de la altura total de la puerta. Contará con una cerradura de puerta tipo HAFELE 232.27.710 o similar con pestillo pasador en segunda hoja tipo HAFELE 252.01.638 o similar con dos (2) copias de llave.

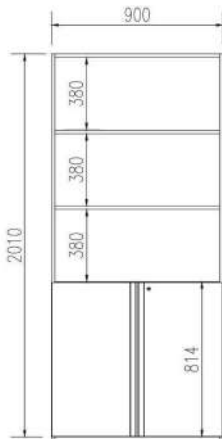

04.3 CON PUERTAS

La dimensión del mueble será de 900mm de ancho, 2010mm de alto y 400mm de profundidad. Tendrá dos (2) puertas batientes de altura completa de placa mdf enchapada en melamina 18mm de espesor color gris ceniza. Cada puerta tendrá una apertura angular hasta los 110° mediante cuatro (4) bisagras de cazoleta para puertas de madera HAFELE Metalla A o similar. En cada puerta habrá un perfil tirador de aluminio anodizado natural colocado en sentido vertical de la altura total de la puerta. Contará con una cerradura de puerta tipo HAFELE 232.27.710 o similar con pestillo pasador en segunda hoja tipo HAFELE 252.01.638 o similar con dos (2) copias de llave.

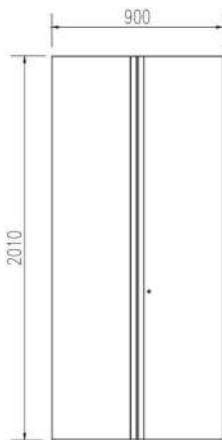

04.4 ESQUINERO

La dimensión del mueble será de 900mm de ancho, 2010mm de alto y 400mm de profundidad. Tendrá una (1) puerta batiente en la parte inferior de 814mm de alto de placa mdf enchapada en melamina 18mm de espesor color gris ceniza. La puerta tendrá una apertura angular hasta los 110° mediante dos (2) bisagras de cazoleta para puertas de madera HAFELE Metalla A o similar. En la puerta habrá un perfil tirador de aluminio anodizado natural colocado en sentido vertical de la altura total de la puerta. Contará con una cerradura de puerta tipo HAFELE 232.27.710 o similar con dos (2) copias de llave.

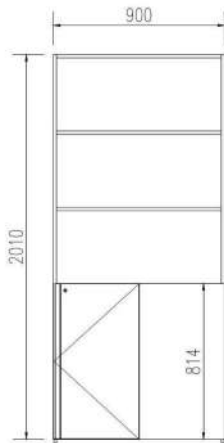

05.MOBILIARIO DE GUARDADO ESPECIAL

05.1 IMPRESORA

La dimensión del mueble será de 750mm de ancho, 588mm de alto y 400mm de profundidad. La envolvente será de placa mdf enchapada en melamina 18mm de espesor color gris ceniza. El fondo será de placa mdf enchapada en melamina 18mm de espesor color gris ceniza. Los cantos serán de PVC de 0.45mm pegados con resina en caliente del mismo color de la placa mdf enchapada en melamina. Poseerá cuatro (4) regatones regulables.

Tendrá dos (2) puertas batientes de placa mdf enchapada en melamina 18mm de espesor color gris ceniza. Cada puerta tendrá una apertura angular hasta los 110° mediante dos (2) bisagras de cazoleta para puertas de madera HAFELE Metalla A o similar. En cada puerta habrá un perfil tirador de aluminio anodizado natural colocado en sentido vertical de la altura total de la puerta. Contará con una cerradura de puerta tipo HAFELE 232.27.710 o similar con pestillo pasador en segunda hoja tipo HAFELE 252.01.638 o similar con dos (2) copias de llave. No deberán ser visibles tornillos ni sistemas de ensamble.

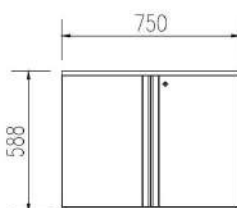

“Las Islas Malvinas, Georgias del Sur, Sándwich del Sur y los espacios marítimos e insulares correspondientes son argentinos”



05.2 ARCHIVERO

La dimensión del archivero será de 450mm de ancho, 1623mm de alto y 450mm de profundidad. La envolvente será de placa mdf enchapada en melamina 18mm de espesor color gris ceniza. El frente será de placa mdf enchapada en melamina color gris ceniza. El fondo será de placa mdf enchapada en melamina 18mm de espesor color gris ceniza. Los cantos serán de PVC de 0.45mm pegados con resina en caliente del mismo color de la placa mdf enchapada en melamina. Poseerá cuatro (4) regatones regulables.

Se compondrá de cuatro (4) cajones que tendrán cada uno un perfil tirador de aluminio anodizado natural colocado en sentido horizontal del ancho total del cajón. Se contará con una cerradura frontal múltiple tipo HAFELE 234.99.600 con varilla larga tipo 237.10.009 o similar, y herraje extraíble para carpetas colgantes simple tipo Eurotecno mod. CHF-S o similar.

No deberán ser visibles tornillos ni sistemas de ensamble.

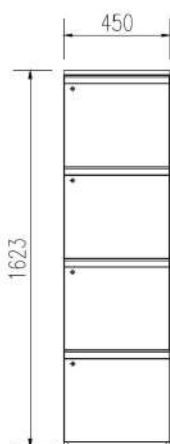

06.MESAS DE REUNIONES

Todas las mesas de reuniones tendrán las siguientes características. La estructura será confeccionada en tubo de 60x40 con acabado de alta resistencia con pintura electrostática al horno microtexturado color gris aluminio. Poseerá cuatro (4) regatones regulables. La tapa será confeccionada en placa mdf enchapada en melamina con espesor y color definido en las especificaciones de cada modelo. Los cantos serán de PVC de 2mm pegados con resina en caliente del mismo color de la placa mdf enchapada en melamina. No deberán ser visibles tornillos ni sistemas de ensamble.

Las especificaciones particulares de cada mueble se presentan a continuación.

06.1 MESA 1200X2400

La dimensión de la mesa será de 2400mm de ancho, 750mm de alto y 1200mm de profundidad. La tapa será confeccionada en placa mdf enchapada en melamina 18mm de espesor color gris ceniza. Se incluyen dos (2) tapas pasacables rebatibles, tipo WIRENEX Box 300 o similar, en aluminio anodizado natural y zócalo preparado para recibir módulos tomacorrientes, puerto usb y conexión a red.

“Las Islas Malvinas, Georgias del Sur, Sándwich del Sur y los espacios marítimos e insulares correspondientes son argentinos”



PROVINCIA DE TIERRA DEL FUEGO,
ANTARTIDA E ISLAS DEL ATLANTICO SUR
• REPUBLICA ARGENTINA •



Instituto Fueguino
de Turismo

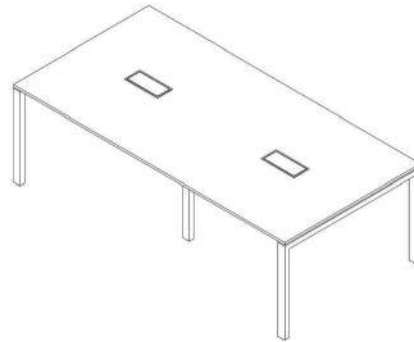
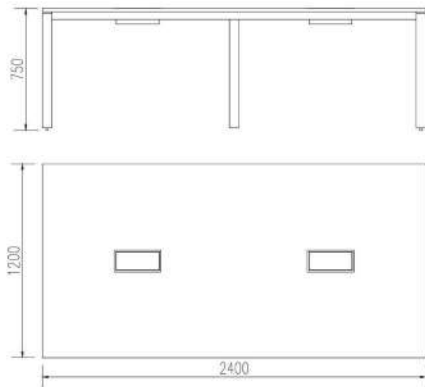

06.2 MESA PRESIDENCIA 1200X2400

La dimensión de la mesa será de 2400mm de ancho, 760mm de alto y 1200mm de profundidad. La tapa será confeccionada en placa mdf enchapada en melamina regruesada a 36mm de espesor Teka Ártico. Se incluyen dos (2) tapas pasacables rebatibles, tipo WIRENEX Box 300 o similar, en aluminio anodizado natural y zócalo preparado para recibir módulos tomacorrientes, puerto usb y conexión a red.

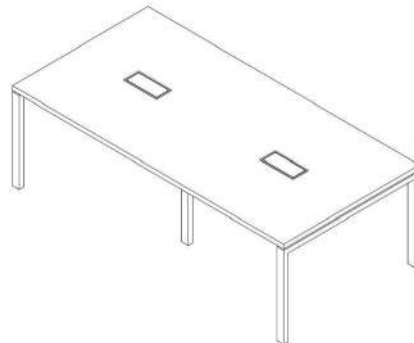
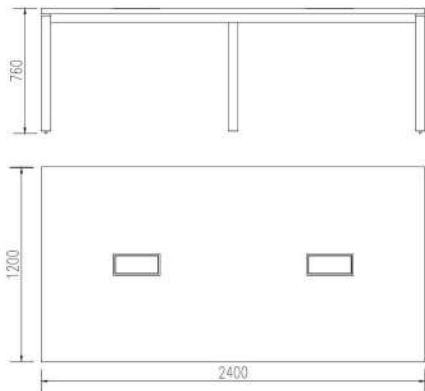

06.3 MESA SIMPLE 1200X2400

La dimensión de la mesa será de 2400mm de ancho, 750mm de alto y 1200mm de profundidad. La tapa será confeccionada en placa mdf enchapada en melamina 18mm de espesor color gris ceniza.

“Las Islas Malvinas, Georgias del Sur, Sándwich del Sur y los espacios marítimos e insulares correspondientes son argentinos”



PROVINCIA DE TIERRA DEL FUEGO,
ANTARTIDA E ISLAS DEL ATLANTICO SUR
• REPUBLICA ARGENTINA •



Instituto Fuegoino
de Turismo

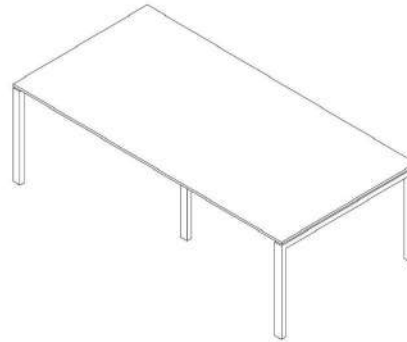
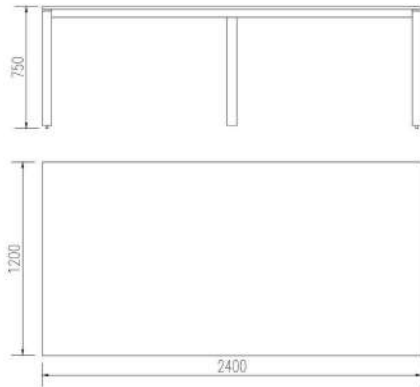

ART. 07. ACCESORIOS

07.1 CAJÓN

La dimensión del cajón será de 350mm de ancho, 180mm de alto y 450mm de profundidad.

Se confeccionará en placa mdf enchapada en melamina 18mm de espesor color gris ceniza. Los cantos serán de PVC de 0.45mm pegados con resina en caliente del mismo color de la placa mdf enchapada en melamina.

Tendrá un perfil tirador de aluminio anodizado natural colocado en sentido horizontal de todo al ancho del cajón. Poseerá cerradura el cajón, tipo HAFELE 232.27.720 o similar con dos (dos) copias de llave, y guías telescópicas de 400mm extracción total HAFELE 422.87.345 o similar. No deberán ser visibles tornillos ni sistemas de ensamble.

El cajón será atornillado a la tapa del escritorio que se indique. Se atornillará un cajón por puesto de trabajo 1200 (art. 01.1) y un cajón por puesto de trabajo 1700 x 1800 (art. 01.2).

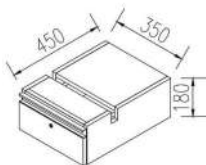

07.2 BANDEJA PASACABLES

La dimensión será de 200mm de alto por 140mm de ancho.

Se confeccionará en placa mdf enchapada en melamina 18mm de espesor color gris ceniza. Los cantos serán de PVC de 0.45 pegados con resina en caliente del mismo color de la placa mdf enchapada en melamina.

La bandeja pasacables será atornillada a la tapa del escritorio que se indique. No deberán ser visibles tornillos ni sistemas de ensamble.

Se atornillará una bandeja pasacables por puesto de trabajo 1200 (art. 01.1) y una bandeja pasacables por puesto de trabajo 1700 x 1800 (art. 01.2). Un (1) puesto de trabajo 1200 (art. 01.1) no tendrá bandeja pasacables. Todas las bandejas pasacables irán atornilladas como en la imagen de puesto de trabajo 1, a excepción de dos (2) que irán atornilladas como la imagen de puesto de trabajo 2.

“Las Islas Malvinas, Georgias del Sur, Sándwich del Sur y los espacios marítimos e insulares correspondientes son argentinos”



07.3 RECEPCIÓN 1650

La dimensión de la recepción, que se acopla a un puesto de trabajo, será de 1650mm de ancho por 1060mm de alto y 250mm de profundidad.

Se confeccionará en placa mdf enchapada en melamina 18mm de espesor color gris ceniza. Los cantos serán de PVC de 0.45mm pegados con resina en caliente del mismo color de la placa mdf enchapada en melamina. Tendrá tres laterales en placa mdf enchapada en melamina 18mm de espesor color gris ceniza.

El accesorio Recepción se vincula a la tapa y las patas de un puesto de trabajo 1200 (art. 01.1) mediante escuadras metálicas con tapa o bien trapezios plásticos tipo escuadra de unión HAFELE con tapa embellecedora 264.25.929 o similar. No deberán ser visibles tornillos ni sistemas de ensamble.

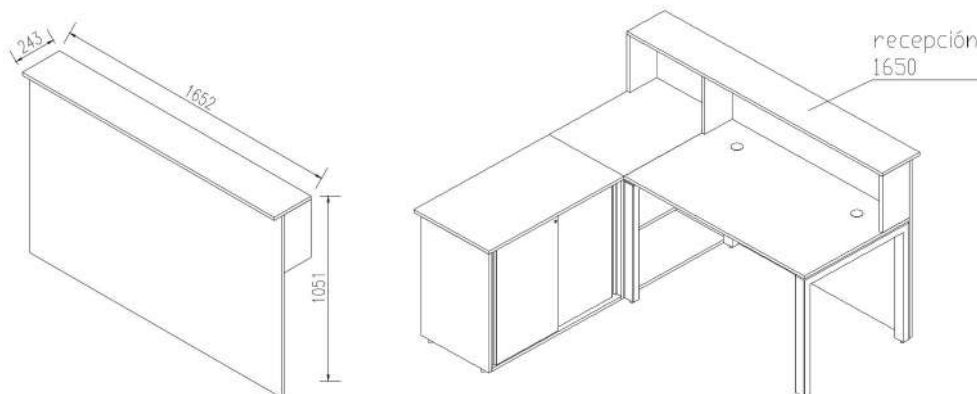

07.4 SOPORTE MONITOR

La dimensión de la base para el monitor será de 1200mm de ancho, 150mm de alto y 260mm de profundidad.

Se confeccionará en placa mdf enchapada en melamina 18mm de espesor color gris ceniza. Los cantos serán de PVC de 0.45 pegados con resina en caliente del mismo color de la placa mdf enchapada en melamina. No deberán ser visibles tornillos ni sistemas de ensamble.

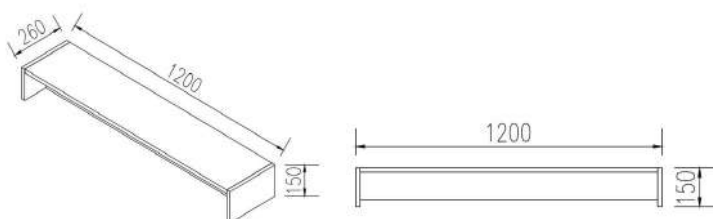

07.5 CAJONERA RODANTE 400

La dimensión de la cajonera será de 400mm de ancho, 572mm de alto y 500mm de profundidad. El cuerpo se confeccionará en placa mdf enchapada en melamina 18mm de espesor Teka Ártico. Los cantos serán de PVC de 0.45 pegados con resina en caliente del mismo color de la placa mdf enchapada en melamina. Tendrá cuatro (4) ruedas giratorias transparentes: dos (2) modelo HAFELE 661.39.971 (con freno) y dos (2) HAFELE 661.39.961 (sin freno). Contendrá tres (3) cajones realizados en placa mdf enchapada en melamina 18mm de espesor Teka Ártico. Todas las guías serán telescópicas de 400mm extracción total HAFELE 422.87.345 o similar. El perfil tirador de cada cajón será de aluminio anodizado natural colocado en sentido horizontal del ancho total del cajón. Tendrá cerradura de empuje en primer cajón tipo HAFELE 234.33.610 o similar con dos (2) copias de llave. No deberán ser visibles tornillos ni sistemas de ensamble.



07.6 TAPA DE AJUSTE

Este mueble al ser de ajuste tiene medidas estimativas que se debe verificar en obra antes de ejecutarlo. La dimensión de la tapa será aproximadamente de 400mm de ancho y 400mm de profundidad. Será de placa mdf enchapada en melamina 18mm de espesor color gris ceniza. Los cantos serán de PVC de 0.45 pegados con resina en caliente del mismo color de la placa mdf enchapada en melamina.

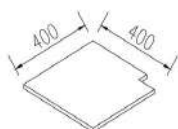

OBSERVACIONES:

El color gris ceniza es cod. 105 de acuerdo a FAPLAC.
El color Teka Artico es cod. 047 de acuerdo a FAPLAC.

NUÑEZ OLIVERA
Claudio Marcelo

Firmado digitalmente
por NUÑEZ OLIVERA
Claudio Marcelo
Fecha: 2023.04.28
19:30:39 -03'00'

“Las Islas Malvinas, Georgias del Sur, Sándwich del Sur y los espacios marítimos e insulares correspondientes son argentinos”



ANEXO AL PLIEGO DE BASES Y CONDICIONES PARTICULARES Y DE ESPECIFICACIONES TÉCNICAS - FORMULARIO DE COTIZACIÓN

LICITACIÓN PÚBLICA Nº 3/2023 – INSTITUTO FUEGUINO DE TURISMO

EXPEDIENTE IFT-E-270-2023

NOMBRE O RAZÓN SOCIAL DEL PROPONENTE:

DOMICILIO:

CUIT Nº: TELÉFONO:

CORREO ELECTRÓNICO:

COMENTARIO: Contratación para la provisión de mobiliario para el nuevo edificio del Instituto Fueguino de Turismo

SON PESOS (\$.....).

TOTAL GENERAL: SON PESOS (\$.....).

Se detalla en formulario adjunto a continuación el desagregado del presupuesto.

FIRMA y SELLO

(Los precios deberán expresarse en pesos con hasta dos decimales (\$_____))

NUÑEZ OLIVERA Claudio Marcelo

Firmado digitalmente por NUÑEZ OLIVERA Claudio Marcelo Fecha: 2023.04.28 19:31:01 -03'00'

“Las Islas Malvinas, Georgias del Sur, Sándwich del Sur y los espacios marítimos e insulares correspondientes son argentinos”

PROVISIÓN DE MOBILIARIO PARA NUEVO EDIFICIO DEL INSTITUTO FUEGUINO DE TURISMO

RUBRO ITEM	DESCRIPCIÓN	UN	CANTIDAD	PRECIO UNITARIO	SUBTOTAL	TOTAL
1	PUESTOS DE TRABAJO					
1.1	Puesto de trabajo 1200	un	70			
1.2	Puesto de Trabajo 1700x1800	un	4			
1.3	Puesto de Trabajo Presidencia 2000	un	1			
1.4	Puesto de trabajo 1500	un	5			
2	MOBILIARIO DE GUARDADO BAJO					
2.1.a	Abierto s/puertas 700 pasacable izq	un	2			
2.1.b	Abierto s/puertas 700 pasacable der	un	1			
2.2	Abierto s/puertas 900	un	2			
2.3	Abierto s/puertas 1420	un	9			
2.4	Con corredizas 900	un	4			
2.5	Con corredizas 1100	un	15			
3	MOBILIARIO DE GUARDADO MEDIO					
3.1	Abierto s/puertas	un	5			
3.2	Con puertas	un	2			
4	MOBILIARIO DE GUARDADO ALTO					
4.1	Abierto s/puertas	un	1			
4.2	Con puertas bajas	un	5			
4.3	Con puertas	un	5			
4.4	Esquinero	un	1			
5	MOBILIARIO DE GUARDADO ESPECIAL					
5.1	Impresora	un	7			
5.2	Archivero	un	12			
6	MESAS DE REUNIONES					
6.1	Mesa 1200x2400	un	1			
6.2	Mesa presidencia 1200x2400	un	1			
6.3	Mesa simple 1200x2400	un	2			
7	ACCESORIOS					
7.1	Cajón	un	74			
7.2	Bandeja pasacables	un	73			
7.3	Recepción 1650	un	1			
7.4	Soporte monitor	un	70			
7.5	Cajonera rodante 400	un	6			
7.6	Tapa de ajuste	un	2			
TOTAL MONTO DE OBRA						

Firmado digitalmente por
NUÑEZ OLIVERA NUÑEZ OLIVERA Claudio
 Marcelo
 Claudio Marcelo Fecha: 2023.04.28
 19:31:31 -03'00'

“Las Islas Malvinas, Georgias del Sur, Sándwich del Sur y los espacios marítimos e insulares correspondientes son argentinos”

Firmado Electrónicamente por
- ARRIOLA Gabriela A.E.
IFT
Directora
02/05/2023 10:42



ANEXO I – RESOLUCIÓN O.P.C. N° 18 /2021

PLIEGO ÚNICO DE BASES Y CONDICIONES GENERALES

ARTÍCULO 1°. AMBITO DE APLICACIÓN

Las normas contenidas en el presente articulado constituyen el Pliego Único de Bases y Condiciones Generales para la Contratación de Bienes y Servicios del Estado Provincial, aplicables a contratos de compraventa, suministros, servicios, locaciones, alquileres con opción a compra, permutas, concesiones de uso de los bienes del dominio público y privado del Estado provincial, que celebren las jurisdicciones y entidades comprendidas en su ámbito de aplicación y a todos aquellos contratos no excluidos expresamente en la Ley.

Las licitaciones públicas y privadas se registrarán por las disposiciones de la Ley Provincial N° 1015 "Régimen General de Contrataciones y Disposiciones Comunes para el Sector Público Provincial", sus Decretos Reglamentarios vigentes, las normas dictadas en consecuencia, el presente Pliego Único de Bases y Condiciones Generales, el Pliego de Bases y Condiciones Particulares, que incluirá las especificaciones técnicas que correspondan, el contrato, la orden de compra y cualquier otra norma sobre esta materia o disposición que se dicte en cada caso particular, con posterioridad y que estuviera vigente a la fecha de apertura de la licitación.

Supletoriamente se aplicarán las normas del derecho administrativo, y en su defecto, se aplicarán las normas de derecho privado por analogía.

ARTÍCULO 2°. ORDEN DE PRELACIÓN

Todos los documentos que rijan el llamado, así como los que integren el contrato serán considerados como recíprocamente explicativos. En caso de existir discrepancias se seguirá el siguiente orden de prelación:

- Ley Provincial N° 1015, modificatorias, complementarias y reglamentarias.
- El Manual de Procedimientos de Compras y Contrataciones aprobado por la Oficina Provincial de Contrataciones.
- El presente Pliego Único de Bases y Condiciones Generales.
- El Pliego de Bases y Condiciones Particulares y de Especificaciones Técnicas.
- La oferta.
- Las muestras si hubiesen sido solicitadas.
- La adjudicación.
- La orden de compra y/o el contrato.

ARTÍCULO 3°. CÓMPUTO DE PLAZOS

Los plazos establecidos en las disposiciones de este PLIEGO, se computarán en días corridos, salvo expresión en contrario. Cuando se fijen en semanas, por períodos de siete (7) días corridos. Cuando se fijen en meses o años, los plazos se contarán conforme lo establece el artículo 6 del



Código Civil y Comercial de la Nación. Si alguna de las fechas previstas en la LICITACIÓN recayera en un día declarado no laborable para la Administración Pública Provincial, dicha fecha se entenderá automáticamente prorrogada al primer día hábil posterior a la misma.

Cuando el vencimiento de alguno de los plazos establecidos en el presente pliego fuere en días inhábiles, el vencimiento se configurará al día hábil administrativo inmediatamente posterior.

ARTÍCULO 4°. VISTA DE LAS ACTUACIONES

Toda persona que acredite algún interés podrá tomar vista del expediente por el que tramite el procedimiento de selección, con excepción de aquella documentación amparada por normas de confidencialidad o la declarada reservada o secreta por autoridad competente.

Una vez efectuado el Acto de Apertura de Sobres, la documentación junto con el Acta que se confeccione, estará a disposición de los OFERENTES en el ORGANISMO LICITANTE por el término de dos (2) días, no pudiendo acceder a las actuaciones una vez remitidas para la evaluación de las ofertas hasta el momento de la difusión del Acta de Preadjudicación.

ARTÍCULO 5°. NOTIFICACIONES

Las notificaciones entre la jurisdicción contratante y los interesados, oferentes o adjudicatarios, se realizarán de acuerdo a lo establecido en la Ley Provincial N° 141 Capítulo VIII "De las notificaciones", Ley Provincial N° 1312, y el Decreto Provincial N° 674/11.

Serán válidos indistintamente los siguientes medios de notificación:

5.1. Por acceso directo de la parte interesada, su apoderado o representante legal al expediente, dejándose constancia expresa y previa justificación de identidad del notificado. Se certificará copia íntegra del acto, si fuere solicitada.

5.2. Por presentación espontánea de la parte interesada, su apoderado o representante legal de la que resulten estar en conocimiento fehaciente del acto respectivo.

5.3. Por cédula. El empleado designado para efectuar la notificación llevará por duplicado una cédula en que esté transcrita o en que conste agregada una copia íntegra autenticada de la resolución.

5.4. Por telegrama o carta documento con aviso de entrega.

5.5. Por oficio impuesto como certificado expreso con aviso de recepción.

5.6. Por cualquier empresa dedicada a la remisión de correspondencia.

5.7. Por correo electrónico u otros medios electrónicos siempre que garanticen la certeza de su recepción.

ARTÍCULO 6°. COMUNICACIONES

Las comunicaciones entre la jurisdicción contratante y los interesados, oferentes o adjudicatarios, podrán realizarse válidamente mediante la difusión en el sitio web de la Oficina Provincial de Contrataciones. La presentación de la oferta importa, de parte del oferente, el compromiso de



consultar periódicamente el mismo a los efectos de tomar conocimiento del estado del procedimiento.

ARTÍCULO 7°. DOMICILIOS

A todos los efectos legales LA PROVINCIA fija domicilio en calle San Martín N° 450 de la Ciudad de Ushuaia, Provincia de Tierra del Fuego, Antártida e Islas del Atlántico Sur. Por su parte, se considerará domicilio constituido de los OFERENTES y ADJUDICATARIOS el que oportunamente hayan informado al Registro de Proveedores del Estado de la Provincia (PROTDF), o en su defecto, aquel que indicaren en la OFERTA, el cual preferentemente deberá ser en la Provincia de Tierra del Fuego, Antártida e Islas del Atlántico Sur.

ARTÍCULO 8°. DOMICILIO ELECTRÓNICO

El domicilio electrónico declarado en el Registro de Proveedores del Estado de la Provincia (PROTDF) por parte de los proveedores, será válido para cursar las comunicaciones y notificaciones durante el procedimiento de selección, la ejecución del contrato, y para la aplicación de sanciones en el marco del Decreto Provincial N° 674/11. La presentación de la oferta importa, de parte del oferente, el compromiso de consultar periódicamente el mismo a los efectos de tomar conocimiento del estado del procedimiento.

ARTÍCULO 9°. RECURSOS

Los recursos que se deduzcan contra los actos administrativos que se dicten en los procedimientos de selección se regirán por lo dispuesto en la Ley Provincial N° 141.

ARTÍCULO 10°. FUERO LEGAL

El OFERENTE, ADJUDICATARIO Y/O PROVEEDOR hace expresa renuncia al fuero federal y por cualquier cuestión judicial que se suscite, acepta la competencia y jurisdicción de los Tribunales del Distrito Judicial Sur de la ciudad de Ushuaia, Provincia de Tierra del Fuego, Antártida e Islas del Atlántico Sur.

ARTÍCULO 11°. CLÁUSULA ANTICORRUPCIÓN

Será causal determinante del rechazo de la OFERTA en cualquier estado de la LICITACIÓN, o la rescisión de pleno derecho del CONTRATO, dar u ofrecer dinero o cualquier dádiva a fin de que:

11.1. Funcionario o empleado público con competencia en la presente LICITACIÓN, haga o deje de hacer algo relativo a sus funciones o haga valer la influencia de su cargo ante otro funcionario o empleado público con la competencia descripta, a fin de que esos hagan o dejen de hacer algo relativo a sus funciones.



11.2. Cualquier persona haga valer su relación o influencia sobre un funcionario o empleado público con la competencia descripta, a fin de que estos hagan o dejen de hacer algo relativo a sus funciones.

Serán considerados sujetos activos de esta conducta quienes hayan cometido tales actos en interés del OFERENTE, ADJUDICATARIO o PROVEEDOR directa o indirectamente, ya sea como representantes, administrativos, socios, mandatarios, gerentes, factores, empleados, contratados, gestores de negocios, síndicos, o cualquier otra persona física o jurídica. Las consecuencias de estas conductas ilícitas se producirán aun cuando se hubiese consumado en grado de tentativa.

ARTÍCULO 12°. VISTA Y CONSULTAS AL PLIEGO DE BASES Y CONDICIONES PARTICULARES

Cualquier persona podrá tomar vista del presente Pliego Único de Bases y Condiciones Generales y de los Pliegos de Bases y Condiciones Particulares y de Especificaciones Técnicas, en el sitio web de la Oficina Provincial de Contrataciones.

Las consultas al pliego de bases y condiciones particulares deberán efectuarse por escrito en la jurisdicción o entidad contratante, o en el lugar que se indique en el respectivo pliego o en la dirección institucional de correo electrónico indicada en el comunicado del llamado.

En oportunidad de realizar las consultas, el consultante deberá indicar su nombre o razón social, domicilio y dirección de correo electrónico, en donde serán válidas las comunicaciones que deban cursarse.

No serán válidas las consultas realizadas telefónicamente ni serán contestadas aquellas realizadas fuera del término establecido a continuación.

Las consultas deberán efectuarse hasta TRES (3) días anteriores a realizarse el Acto de Apertura de Sobres.

ARTÍCULO 13°. CIRCULARES

Las consultas realizadas conforme a lo establecido en el punto anterior, que ameriten la emisión de circulares ya sean aclaratorias o modificatorias, serán remitidas a todas aquellas personas que hayan descargado los Pliegos de la Licitación correspondiente y serán comunicadas a través del Sitio Web de la Oficina Provincial de Contrataciones.

Asimismo el ORGANISMO LICITANTE podrá emitir circulares aclaratorias y/o modificatorias hasta dos (2) días anteriores a la fecha fijada para la apertura de sobres.

ARTÍCULO 14°. PRESENTACIÓN DE LAS OFERTAS

Las ofertas se deberán presentar en el lugar y hasta el día y hora que se determine en el comunicado del llamado a licitación.

La presentación de la oferta importa, de parte del oferente, el pleno conocimiento de toda la normativa que rige el procedimiento de selección y la aceptación en su totalidad de las bases y



condiciones estipuladas, como así también de las circulares con o sin consultas que se hubieren emitido.

Una vez presentada la oferta la misma será inmodificable, sin que sea admisible alteración alguna en la esencia de las propuestas después de realizado el Acto de Apertura de Sobres.

ARTÍCULO 15°. OFERENTES

Podrán ser OFERENTES tanto las personas humanas como jurídicas. Las personas jurídicas solo serán admitidas cuando estén constituidas legalmente en la República Argentina. En caso de un OFERENTE constituido por más de un miembro, deberán unificar personería con anterioridad a la presentación de la OFERTA.

Podrán ser OFERENTES tanto las personas humanas como jurídicas, que en forma individual o conjunta reúnan las condiciones que se exigen y que no se encontraren comprendidas en las prohibiciones e inhabilidades que se mencionan en el presente.

Atento admitirse las formas de colaboración empresaria contempladas en la Ley N° 19550, los participantes deberán tomar el compromiso, por escrito, de que, en caso de resultar adjudicatarios, la UT o AGRUPACION DE COLABORACION, estará debidamente inscripta en la Inspección General de Justicia al momento de la firma del contrato respectivo.

ARTÍCULO 16°. IMPEDIMENTOS PARA SER OFERENTES

Carecerá de validez a los fines de la LICITACIÓN, toda OFERTA que incluya una o más personas comprendidas en cualquiera de los impedimentos que se detallan a continuación:

16.1. Las sociedades o entidades sin fines de lucro cuyos socios, miembros del directorio o consejo de administración, o gerentes, según el caso, estén sancionados de acuerdo con los puntos 12 a 14 del presente, como así también los cónyuges de los sancionados, cualquiera fuera el carácter en que pretendan inscribirse.

16.2. Las firmas sucesoras de firmas sancionadas, cuando a criterio de la autoridad de aplicación, existieran indicios suficientes, por su gravedad, precisión y concordancia, para presumir que media en el caso una simulación con el fin de eludir los efectos de las sanciones impuestas a las antecesoras.

16.3. Los corredores, comisionistas e intermediarios.

16.4. Los agentes del Estado Nacional, Provincial, Municipal y de Entes Autárquicos y las sociedades tipificadas en la ley 19.550 integradas total o parcialmente por los mismos, en tanto dichas sociedades no realicen oferta pública de sus acciones, y la participación del agente sea superior al 15%. Quedan exceptuados de tal prohibición el personal docente con cargos suplentes, interinos y/o titulares hasta 10 horas cátedra semanales.

16.5. Las empresas en situación de quiebra o liquidación.

16.6. Los inhabilitados y los concursados civilmente.



16.7. Los condenados en causas judiciales vinculadas a contrataciones con el Estado Provincial. Esta prohibición alcanzará tanto a las personas físicas como a las personas jurídicas cuyos socios, administradores o apoderados se encuentren en dicha condición. Asimismo, se hace extensiva a los cónyuges de sobre quien recaiga dicha condena. La autoridad de aplicación podrá acordar la inscripción en virtud de la naturaleza de los hechos, las circunstancias en que se cometieron o el tiempo transcurrido si juzgare que la condena no es incompatible con la condición de proveedor del Estado.

Constituirán excepciones a la presente clausula las expresamente previstas en el Artículo 34, Punto 5) del Decreto Provincial N° 674/11.

ARTÍCULO 17°. FORMA DE PRESENTACIÓN DE LA OFERTA

17.1. La oferta podrá ser formulada por el oferente o su representante legal.

17.2. Deberá ser redactada en idioma nacional, la escritura podrá ser mecanografiada o manuscrita, no en lápiz común, pues sería objeto de rechazo.

17.3. Deberá ser presentada únicamente en los formularios oficiales. El oferente puede presentar las ofertas alternativas en sus propios formularios, sin dejar de incluir en el sobre los formularios oficiales debidamente firmados por el oferente en todas sus páginas.

17.4. La oferta deberá contener el precio unitario y cierto en números con referencia al ítem que compone la oferta; y el total general de la propuesta expresada en letras y números.

17.5. La presentación de la oferta deberá hacerse en sobre común, caja o paquete si fuera voluminoso, debidamente cerrados.

17.6. La cubierta del sobre no deberá contener inscripción alguna, salvo la indicación de la Licitación a que corresponda, día y hora de la apertura.

17.7. El presente Pliego, junto con el Pliego de Bases y Condiciones Particulares y de Especificaciones Técnicas si hubiere, deberán encontrarse firmados por el oferente o su representante legal, en todas sus páginas. La firma deberá encontrarse aclarada, indicando el carácter del firmante, debiéndose presentar la documentación que acredite el carácter invocado, salvo que la misma se encuentre presentada en el Registro de Proveedores de la Provincia (PROTDF).

17.8. No deberá tener raspaduras y/o enmiendas que no estén salvadas en su cuerpo principal.

17.9. Las ofertas serán admitidas sólo hasta el momento de iniciarse el acto de apertura de sobres.

17.10. La oferta deberá estar de acuerdo en un todo a las especificaciones solicitadas.

17.11. La oferta podrá realizarse por uno, varios o todos los renglones. Asimismo podrán presentarse cotizaciones parciales de los renglones, si ello fuera previsto por el Pliego de Bases y Condiciones Particulares.

17.12. El oferente podrá ofrecer descuentos en el precio, por el total de los renglones o por grupo de renglones, sobre la base de su adjudicación íntegra.



ARTÍCULO 18°. CONTENIDO DE LA OFERTA

Los oferentes deberán incluir la siguiente documentación en sus ofertas:

18.1. El Formulario de Solicitud de Cotización, en el cual deberá realizar su cotización, debidamente firmado y aclarado.

18.2. El presente Pliego junto con el Pliego de Bases y Condiciones Particulares y de Especificaciones Técnicas en caso de que corresponda, debidamente firmados y aclarados.

18.3. La correspondiente garantía de oferta.

18.4. Constancia de Inscripción en el Registro de Proveedores de la Provincia (PROTDF). La documentación del proveedor, obrante en los Antecedentes Legales de dicho Registro, deberá encontrarse debidamente actualizada al momento de la presentación de la oferta; o en su defecto, al momento de realizarse la Preadjudicación. En caso de tratarse de una empresa no inscripta en dicho Registro, deberá tramitar la inscripción previamente a la apertura de sobres o en su defecto, al momento de realizarse la preadjudicación.

18.5. Certificado de cumplimiento fiscal emitido por AREF.

18.6. Tratándose de sociedades o representantes de personas reales, fotocopia certificada del poder que autorice al firmante a presentarse en Licitaciones.

18.7. La restante información y documentación requerida en el Pliego de Bases y Condiciones Particulares.

18.8. Las muestras en caso de que las mismas fueran solicitadas en el Pliego de Bases y Condiciones Particulares.

- Respecto a la presentación de las muestras, queda expresamente establecido que las mismas quedarán a disposición de los proponentes para su retiro, hasta un (1) mes después de decidida la adjudicación, pasando a ser propiedad del Estado Provincial, sin cargo, las que no fueren retiradas en este plazo. El organismo tenedor de las muestras queda facultado para resolver sobre su uso, venta o destrucción si, en este último caso, no tuvieran aplicación alguna, dejando constancia formal de ello. Las muestras correspondientes a los artículos adjudicados quedarán en poder del organismo para control de los que fueren provistos por los adjudicatarios. Una vez cumplido el contrato, las mismas quedarán a disposición del adjudicatario por el plazo de un (1) mes a contar de la última conformidad de recepción.

- Por otra parte, la información requerida en el presente punto es de presentación obligatoria sin perjuicio de un mayor abudamiento sobre la misma, cuando esto contribuya a una mejor comprensión de la OFERTA.

- Se eximirá de la presentación de la documentación detallada en los Puntos 18.5. y 18.6. cuando la misma se encuentra presentada en el Registro de Proveedores de la Provincia PROTDF.

ARTÍCULO 19°. CAUSALES DE RECHAZO DE OFERTA

Constituirán causales de rechazo de la oferta sin más trámite:



19.1. Aquellas presentadas por personas incursas en los impedimentos establecidos en el Punto 15. del presente Pliego y que no se encuentre alcanza por las excepciones contempladas en el Decreto Provincial N° 674/11.

19.2. Que estuviesen condicionadas o que se aparten de las bases de la contratación.

19.3. Que no esté redactada en idioma nacional.

19.4. Que no estén firmadas por el oferente.

19.5. Que estuvieran escritas con lápiz.

19.6. Formuladas por firmas suspendidas en el Registro de PROTDF al momento de la apertura de los sobres.

19.7. Que careciera de la garantía de oferta.

19.8. Que no se presentaran las muestras que el Pliego de Bases y Condiciones Particulares indicare en el plazo establecido.

19.9. Que tuviera raspaduras, enmiendas o interlíneas en el precio, cantidad, plazo de entrega, condición de pago o alguna otra parte que hiciere a la esencia del contrato, y no estuvieren debidamente salvadas.

19.10. Que incurriera en otras causales de inadmisibilidad que expresa y fundadamente hubiere previsto el Pliego de Bases y Condiciones Particulares como tales.

19.11. A criterio del ORGANISMO LICITANTE, aquellas no realizadas en el Formulario de Solicitud de Cotización oficial.

19.12. A criterio del ORGANISMO LICITANTE, aquellas que merecieran la calificación de precio vil o no serie.

19.13. A criterio del ORGANISMO LICITANTE, aquellas inscriptas en rubros que no guarden relación con los elementos o servicios pedidos.

En caso de duda, se deberá inclinar siempre a favor del mantenimiento de la OFERTA. A fin de evitar restringir la mayor cantidad de ofertas válidas, circunstancia que atentaría con la mayor cantidad de postores, como a la equidad de las relaciones del Estado con el OFERENTE, la mercadería debe responder en un todo de acuerdo a las estipulaciones del Pliego de Bases y Condiciones Particulares.

Todas las causales de desestimación de la oferta aquí enumeradas serán evaluadas oportunamente por la COMISIÓN DE PREADJUDICACIÓN al momento de efectuarse el análisis de las OFERTAS.

ARTÍCULO 20°. DEFECTOS FORMALES

No serán rechazadas las ofertas que contengan defectos de forma, como ser:

20.1. Falta de firma en alguna de las hojas de la OFERTA.

20.2. Falta de presentación de aquella documentación, cuya presentación no revista carácter de obligatoria y diere lugar al rechazo de la oferta.

20.3. Presentación de documentación en copia simple cuando se exija que sea en copia certificada.



20.4. Diferencias entre el importe total del renglón y el resultante del producto del precio unitario y la cantidad.

20.5. Error en la confección de la garantía de oferta.

20.6. Falta de precio unitario, importe del renglón o total de la oferta.

20.7. Otros defectos formales que no impidan su exacta comparación con las demás presentadas.

La COMISIÓN DE PREADJUDICACIÓN o el ORGANISMO LICITANTE podrán solicitar a los oferentes durante la etapa de evaluación de las OFERTAS, las aclaraciones, subsanaciones, documentaciones y todo aquello que resulte necesario a los fines de contar con la mayor cantidad de ofertas válidas posible.

El plazo mínimo para la subsanación de los defectos formales aquí enumerados será de DOS (2) días, salvo que en el Pliego de Bases y Condiciones Particulares se estableciera lo contrario.

La corrección de errores u omisiones no podrá ser utilizada por el OFERENTE para alterar la sustancia de la oferta ni para mejorarla.

ARTÍCULO 21°. ERROR EVIDENTE EN LA OFERTA

Si el total cotizado como importe para cada renglón no respondiera al precio unitario, se tomará este último como precio cotizado. En caso de error evidente, denunciado por el oferente antes de la adjudicación y debidamente comprobado, a juicio del ORGANISMO LICITANTE, se desestimarán la oferta sin aplicación de penalidades.

ARTÍCULO 22°. PLAZO DE MANTENIMIENTO DE LA OFERTA

El OFERENTE se obliga al mantenimiento de la OFERTA con su correspondiente garantía, por el término de treinta (30) días corridos a contar desde la fecha del Acto de Apertura.

La obligación de mantener y garantizar la oferta se renovará automáticamente por períodos de quince (15) días corridos hasta un máximo de sesenta (60) días corridos adicionales, salvo que el oferente notificará fehacientemente al ORGANISMO LICITANTE su decisión de desistir de la misma con no menos de dos (2) días hábiles de antelación al vencimiento de un período determinado.

La comunicación de renuncia al mantenimiento de la oferta por un nuevo período dentro del plazo señalado no importará la pérdida de la garantía de oferta. El plazo total de mantenimiento de la oferta será de noventa (90) días corridos en caso de no formularse la renuncia antedicha en tiempo y forma.

Si en la contratación respectiva se formulara impugnación de acuerdo con lo previsto en el Anexo I del Decreto Provincial N° 674/11 Artículo 34° inciso 61, el plazo de mantenimiento de las propuestas presentadas en la misma se considerará automáticamente ampliado en cinco (5) días hábiles. Vencido el plazo fijado sin haberse efectuado adjudicación, la oferta caducará, salvo que se obtuviere prórroga del OFERENTE.



ARTÍCULO 23°. GARANTÍAS

Será requisito para presentar OFERTAS, la constitución de una garantía de oferta en alguna de las formas indicadas en el PLIEGO, por un monto equivalente al uno por ciento (1%) del valor total de la OFERTA. En los casos de cotizaciones con alternativas, la garantía se calculará sobre el mayor valor propuesto.

Asimismo, deberá constituirse garantía de adjudicación por un monto equivalente al diez por ciento (10%) del valor total de la adjudicación, la que deberá ser entregada o depositada dentro de los ocho (8) días posteriores a la notificación de la ORDEN DE COMPRA. El cumplimiento de la prestación dentro del plazo de integración de la garantía, exime al interesado de esta obligación.

ARTÍCULO 24°. FORMAS DE CONSTITUCIÓN DE LA GARANTÍA

Las garantías, deberán constituirse a nombre de la PROVINCIA DE TIERRA DEL FUEGO, ANTÁRTIDA E ISLAS DEL ATLÁNTICO SUR, sin abreviaturas que impidan la clara individualización del beneficiario, en alguna de estas formas:

24.1. En efectivo, mediante depósito en la Cuenta Única del Tesoro de la PROVINCIA N° 1710587/9 del Banco de la Provincia de Tierra del Fuego, acompañando comprobante pertinente.

24.2. En cheque certificado o giro, contra una entidad bancaria del lugar donde se realiza la LICITACIÓN. El ORGANISMO LICITANTE depositará el cheque o giro dentro de los plazos que rijan para estas operaciones.

24.3. En títulos aforados a su valor nominal, de la deuda pública nacional, bonos del Tesoro emitidos por el Estado, bonos hipotecarios a cargo del Banco Central de la República Argentina, o cualquier otro valor similar Nacional, Provincial o Municipal siempre que estos dos últimos coticen oficialmente en la Bolsa de Comercio de Buenos Aires. En caso de ejecución de los valores a que se refiere este apartado, se formulará cargo por los gastos que ella ocasione y por la diferencia que resultare si se liquidare bajo la par. El eventual excedente queda sujeto a las disposiciones del Anexo I del Decreto Provincial N° 674/11 artículo 34° incisos 29 y 30.

24.4. Con aval bancario u otra fianza a satisfacción del ORGANISMO LICITANTE.

24.5. Mediante la afectación de créditos que el OFERENTE o ADJUDICATARIO tenga liquidados y al cobro en organismos de la Administración Provincial, a cuyo efecto el interesado deberá presentar a la fecha de la constitución de la garantía la certificación pertinente.

24.6. Con seguro de caución, mediante pólizas aprobadas por la Superintendencia de Seguros de la Nación, cuyas cláusulas no se opongan a las prescripciones de este reglamento, a favor de la PROVINCIA.

24.7. Con pagaré sin protesto, por un monto que no supere los PESOS OCHENTA Y OCHO MIL CON 00/100 (\$ 88.000,00) o hasta el diez por ciento (10%) del monto máximo previsto para la contratación directa según resolución jurisdiccional.

ARTÍCULO 25°. DEVOLUCIÓN DE LA GARANTÍA DE OFERTA



Se devolverá en forma inmediata de oficio:

25.1. A aquellos oferentes no adjudicados, resuelta la adjudicación.

25.2. A todas las ofertas no admitidas por haber sido presentadas fuera de término.

25.3. Al adjudicatario, una vez constituida la garantía de adjudicación.

ARTÍCULO 26°. SUSTENTABILIDAD

26.1. Las contrataciones públicas deberán regirse en criterios de sustentabilidad que garanticen el menor impacto al ambiente, mejores condiciones éticas, sociales y económicas, así como el cumplimiento de la legislación ambiental, laboral, social y económica vigente y las que en adelante se impusieren en dicha materia.

También deberán ajustarse al cumplimiento de convenciones internacionales y buenas prácticas sustentables o estándares. (Ejemplos: Derechos del trabajador y lucha contra el trabajo infantil, salarios mínimos, comercio justo, etc.).

A los efectos de la verificación de lo establecido en el presente Punto, el ORGANISMO LICITANTE podrá solicitar la documentación que estime pertinente mediante el Pliego de Bases y Condiciones Particulares.

Toda infracción que se detecte sobre el cumplimiento de estas obligaciones podrá considerarse negligencia, y deberá ser evaluada por el organismo competente, a los efectos de la rescisión del contrato por culpa del proveedor y en todos los casos impedirá la continuidad del trámite de pago.

El proveedor incumplidor podrá ser pasible de las sanciones establecidas en el presente PLIEGO.

Dichas infracciones asimismo podrán ser evaluadas por la COMISIÓN DE PREADJUDICACIÓN al momento de la evaluación de las ofertas, pudiendo constituir causal de rechazo.

Se valorará positivamente a los oferentes que demuestren mayor compromiso ambiental, ético y social. A tal efecto, en caso de verificarse un empate de ofertas, el ajuste por parte de una de las ofertas a criterios de sustentabilidad, le otorgará preferencia.

ARTÍCULO 27°. PREADJUDICACIÓN

La COMISIÓN DE PREADJUDICACIÓN se expedirá determinando un orden de mérito entre las ofertas que se ajusten a las bases de contratación, a fin de realizar la Preadjudicación. La Preadjudicación deberá recaer en la propuesta más conveniente en relación al precio, calidad, plazo de entrega, etc.

Dicha Preadjudicación estará a disposición de los OFERENTES en el SITIO WEB de la Oficina Provincial de Contrataciones durante el término de dos (2) días.

En cualquier estado del trámite, previo a la adjudicación, se podrá dejar sin efecto la licitación, rechazar toda o parte de las propuestas, así como preadjudicar todos o alguno de los renglones licitados. Para preadjudicar parte de un renglón, la COMISIÓN DE PREADJUDICACIÓN deberá requerir la previa conformidad del oferente.



ARTÍCULO 28°. EMPATE DE OFERTA

Se considera que existe igualdad de precios si la diferencia no supera el dos por ciento (2%) del menor precio. En caso de igualdad de precios, la preadjudicación recaerá en la OFERTA que ofrezca elementos de mejor calidad, si ello surgiera de las características especificadas en la misma. De lo contrario, se solicitará a los respectivos OFERENTES que, por escrito y dentro del término de dos (3) días hábiles administrativos, formulen una mejora de precios. El silencio del OFERENTE, vencido este plazo, se entenderá como mantenimiento de la oferta original.

Las propuestas que en su consecuencia se presenten, serán abiertas en el lugar, día y hora establecidos en el requerimiento, labrándose el Acta pertinente.

Si se diera un nuevo empate de ofertas, la selección se hará luego de un sorteo público de las ofertas empatadas.

ARTÍCULO 29°. ÚNICA OFERTA

En caso de concurrencia de un solo OFERENTE, o bien que, como consecuencia del incumplimiento de los requisitos exigidos, quedará una única OFERTA, este hecho no significará derecho alguno del OFERENTE para la adjudicación. Dicha adjudicación se llevará a cabo siempre y cuando dicha OFERTA reúna, a sólo juicio de la PROVINCIA, las condiciones técnicas, económicas y financieras para merecer la adjudicación y no resulte inconveniente para la PROVINCIA.

ARTÍCULO 30°. RECHAZO DE TODAS LAS OFERTAS

En el caso que ninguna de las OFERTAS presentadas esté acorde con los requerimientos de mínima solicitados, la PROVINCIA se reserva el derecho de rechazar todas las OFERTAS sin que de ello surja derecho a reclamo alguno por parte de los OFERENTES.

ARTÍCULO 31°. IMPUGNACIÓN DE LA PREADJUDICACIÓN

EL OFERENTE podrá formular impugnación fundada a la preadjudicación, dentro de los dos (2) días desde su publicación. Las impugnaciones serán resueltas por la autoridad competente para aprobar la contratación en decisión que no podrá ser posterior a la de la adjudicación. Sin perjuicio de las acciones legales a que pudieran dar lugar las impugnaciones totalmente infundadas, éstas podrán ser consideradas como infracción y harán pasible al responsable de las sanciones contempladas en el Artículo 34° incisos 8 a 19 del Anexo I del Decreto Provincial N° 674/11.

ARTÍCULO 32°. DESISTIMIENTO DE OFERTA

Si antes de resolverse la adjudicación y dentro del periodo de mantenimiento de OFERTA, ésta fuera retirada, o si el ADJUDICATARIO no se presentare a suscribir la ORDEN DE COMPRA



en tiempo y forma, ello implicará el desistimiento de la OFERTA con pérdida de la garantía y sin derecho a reclamo alguno, pudiendo en este caso la PROVINCIA proceder a la preadjudicación del OFERENTE que le siga en orden de mérito o proceder a efectuar un nuevo llamado a LICITACIÓN a su sólo juicio.

ARTÍCULO 33°. ADJUDICACIÓN

Una vez expedida la COMISIÓN DE PREADJUDICACIÓN el Poder Ejecutivo resolverá la adjudicación a la OFERTA que mejor se ajuste a lo solicitado en los Pliegos, procediéndose a la notificación de la decisión en los términos de las Leyes Provinciales N° 141 y 1312.

Ni la recepción y apertura de la OFERTA, ni el Informe de Preadjudicación obligan al Poder Ejecutivo a adjudicar, pudiendo el mismo rechazar todas las OFERTAS presentadas, si a su exclusivo juicio, aquellas no satisfacen el interés público e incluso por razones presupuestarias y/o financieras y/o económicas. Asimismo, el Poder Ejecutivo podrá declarar fracasada la LICITACIÓN con anterioridad a la adjudicación. Ninguna de las situaciones referidas en este artículo dará a los OFERENTES derecho alguno a reclamo, compensación y/o reposición de los gastos efectuados, con la sola excepción de la devolución de las garantías constituidas.

ARTÍCULO 34°. NOTIFICACIÓN DE LA ADJUDICACIÓN

La adjudicación será notificada al interesado, dentro de los cinco (5) días hábiles de establecida. El instrumento respaldatorio de dicha adjudicación será el contrato o la orden de compra conformada por el organismo licitante, constituyendo esa comunicación certificada, cualquiera fuere la fecha de su recepción, la orden para cumplimentar el compromiso en las condiciones estipuladas.

ARTÍCULO 35°. ORDEN DE COMPRA

La orden de compra deberá contener las estipulaciones básicas de la contratación. En caso de discordancia con las previsiones contractuales prevalecerán éstas y se interpretará que se trata de errores u omisiones deslizados en la orden. Sin perjuicio de ello, los errores u omisiones se deberán salvar en el momento en que se los advierta.

ARTÍCULO 36°. PLAZO DE ENTREGA - ENTREGA INMEDIATA

El plazo de entrega será el expresamente establecido en el Pliego de Bases y Condiciones Particulares.

Cuando se indique como plazo de entrega inmediato, se entenderá a satisfacer por los adjudicatarios dentro de los cinco (5) días hábiles de la fecha en que se produjere la notificación de la adjudicación, salvo que en las cláusulas particulares se estableciere un término menor.

ARTÍCULO 37°. RECEPCIÓN



Los adjudicatarios cumplirán la prestación a que se hubieren obligado ajustándose a las formas, plazos, lugar y demás especificaciones establecidas en el contrato.

Los plazos para dicha prestación se computarán a partir de la fecha de la notificación de la adjudicación.

El adjudicatario podrá solicitar prórroga para la entrega de las prestaciones a su cargo antes del vencimiento para el cumplimiento, quedando a consideración del ORGANISMO LICITANTE.

ARTÍCULO 38°. MULTA POR MORA

Las prórrogas concedidas según lo dispuesto en el Punto anterior, determinarán en todos los casos la aplicación de una multa por mora en el cumplimiento del contrato, a excepción de aquellos cuyas causas no fueren atribuibles al proveedor, las cuales deberán fundamentarse debidamente.

La multa será de uno por ciento (1%) del valor de lo satisfecho fuera del término originario del contrato por cada siete (7) días hábiles de atraso o fracción mayor de 3 (tres) días. Para el cómputo de los plazos, para la aplicación de multa por mora, no serán considerados el día de notificación de la adjudicación, ni el día del cumplimiento del suministro.

La autoridad de aplicación de las multas aquí establecidas podrá juzgar los elementos justificativos que aporte el proveedor al efecto de la no aplicación de la multa.

El incumplimiento en término de aquellas prestaciones en que no resultara factible el otorgamiento de prórrogas, será sancionado con la rescisión total o parcial del contrato a criterio del ORGANISMO LICITANTE.

ARTÍCULO 39°. TRANSFERENCIA DE CONTRATO

El contrato no podrá ser transferido ni cedido por el adjudicatario sin la previa anuencia de la autoridad competente y siempre que este hecho se encuentre debidamente fundamentado. En caso de infracción se podrá declarar rescindido el contrato de pleno derecho, sin perjuicio de las sanciones que pudieran corresponder.

ARTÍCULO 40°. RESCISIÓN POR INCUMPLIMIENTO

Vencido el plazo de cumplimiento del contrato o de las prórrogas que se hubieren acordado sin que los elementos fueren entregados o prestados los servicios de conformidad, el contrato quedará rescindido de pleno derecho, sin necesidad de intimación o interpelación judicial o extrajudicial, debiendo luego el organismo licitante, proceder al dictado de la declaración formal de la rescisión.

ARTÍCULO 41°. PENALIDADES

El incumplimiento de la prestación en el término fijado dará lugar a las sanciones contempladas en los Puntos 7. a 17. del Artículo 34 del Decreto Provincial 674/11, con los alcances allí establecidos. Las penalidades a las que refiere dicho Decreto son las detalladas a continuación:



- **Apercibimiento**, el cual será inscripto en el Registro de Proveedores del Estado de la Provincia (PROTDF).
- **Suspensión del Registro de Proveedores del Estado de la Provincia (PROTDF).**
- **Perdida de la garantía de adjudicación en proporción a la parte no cumplida.**
- **En el caso de haberse otorgado prorrogas las multas establecidas en el Punto 37 del presente Pliego.**

Si como consecuencia del incumplimiento y posterior rescisión del contrato, por exigencias de la necesidad a satisfacer, fuera preciso contar con los elementos o servicios en forma urgente e impostergable, el organismo licitante podrá contratar por cuenta del adjudicatario remiso, por los medios directos posibles y ajustado los plazos de acuerdo con las nuevas necesidades debiendo observar que las características de los elementos y servicios, en sí, se ajusten estrictamente a las de las originalmente pactadas.

ARTÍCULO 42° CONFORMIDAD Y VICIOS REDHIBITORIOS

El área requirente deberá prestar conformidad a los productos entregados o a los servicios prestados mediante suscripción de las facturas presentadas y de los remitos correspondientes.

La conformidad definitiva no libera al adjudicatario de las responsabilidades emergentes de vicios redhibitorios que se advirtieren durante el plazo de tres (3) meses, computados a partir de la conformidad definitiva, salvo que, por la índole de la prestación, en el pliego de bases y condiciones particulares se fijara un plazo mayor.

El adjudicatario quedará obligado a efectuar las reposiciones o reparaciones correspondientes en el término y lugar que indique el organismo licitante.

ARTÍCULO 43°. CASOS FORTUITOS O DE FUERZA MAYOR

Las penalidades establecidas en el presente Pliego no serán aplicadas cuando el incumplimiento de la obligación provenga de casos fortuito o de fuerza mayor debidamente documentado por el oferente o adjudicatario y aceptado por el organismo licitante.

ARTÍCULO 44°. COMUNICACIÓN DE LOS CASOS FORTUITOS O DE FUERZA MAYOR

LOS ADJUDICATARIOS deberán poner en conocimiento al ORGANISMO LICITANTE de la existencia de caso fortuito o de fuerza mayor que impida el cumplimiento de los compromisos contraídos, dentro de los DIEZ (10) días hábiles de producida. Si el vencimiento fijado para la satisfacción de la obligación no excediere de DIEZ (10) días hábiles, la comunicación referida deberá efectuarse antes de los DOS (2) días hábiles de ese vencimiento. Transcurridos dichos términos no podrá invocarse el caso fortuito o la fuerza mayor.

- Para que se produzca el caso fortuito es necesario la imposibilidad de cumplir la obligación y no la mera dificultad; el adjudicatario debe haberse hallado ante un obstáculo insuperable y éste no debe ser previsible.



- La teoría de la imprevisión, existe siempre que los cambios sean imprevisibles e imprevistos, además de extraordinarios, semejantes a los que configuran la fuerza mayor. Tanto el caso fortuito como la teoría de la imprevisión producen como efecto, el no cumplimiento del contrato y su rescisión.

ARTÍCULO 45°. FACTURACIÓN

Las facturas podrán ser tipo B, C ó E a nombre de la PROVINCIA DE TIERRA DEL FUEGO, ANTÁRTIDA E ISLAS DEL ATLÁNTICO SUR, C.U.I.T. N° 30-54666243-4.

Las facturas deberán ser debidamente conformadas con la firma, aclaración, cargo o en su defecto Legajo de quien recibe y sello del responsable del área que realiza la recepción.

ARTÍCULO 46°. PLAZO PARA EL PAGO

Los pagos serán efectuados dentro del plazo de treinta (30) días hábiles, a contar de la fecha en la cual se produjere la conformidad de las prestaciones respectivas.

Los oferentes podrán presentar diferentes propuestas de pago, las que quedarán a consideración del ORGANISMO LICITANTE y/o de la COMISIÓN DE PREADJUDICACIÓN, si ello se encontrara expresamente previsto en el Pliego de Bases y Condiciones Particulares.

ARTÍCULO 47°. IVA

La PROVINCIA se encuentra exenta del Impuesto al Valor Agregado, como así también amparada por los beneficios de la Ley Nacional N° 19.640.

ARTÍCULO 48°. AUMENTO O DISMINUCIÓN DE LA ORDEN DE COMPRA

La jurisdicción o entidad contratante con autorización de la autoridad competente podrá ampliar la ORDEN DE COMPRA en hasta un veinte por ciento (20%) en los términos de lo establecido por el Decreto Provincial N° 674/11 en su Artículo 34, Punto 57.

ARTÍCULO 49°. REDETERMINACIÓN DE PRECIOS

En los contratos de suministros de cumplimiento de tracto sucesivo se podrá aplicar el procedimiento de Redeterminación de Precios, siempre y cuando los mismos se encuentren dentro de lo establecido en la normativa vigente y la posibilidad de solicitar la renegociación se encuentre expresamente prevista en el Pliego de Bases y Condiciones Particulares.

ARTÍCULO 50°. MONEDA DE COTIZACIÓN Y DE PAGO

La moneda de cotización de la oferta se fijará en el respectivo Pliego de Bases y Condiciones Particulares, siendo en principio moneda nacional.

En aquellos casos en que la cotización se hiciera en moneda extranjera y siempre que así se encuentre previsto en el Pliego de Bases y Condiciones Particulares; para la comparación de las



ofertas, se calcularán los precios cotizados según el tipo de cambio vendedor que determine el Banco de la Nación Argentina al cierre del día anterior al de apertura de las ofertas, conforme a lo establecido por el Decreto Provincial N° 674/11.

Respecto al pago, el mismo deberá efectuarse en moneda nacional, debiendo realizarse al momento de efectuarse el mismo, la conversión conforme a lo establecido en el párrafo anterior al día anterior a realizarse el desembolso.

ARTTÍCULO 51°. GLOSARIO

A los fines del presente PLIEGO y demás documentos de la contratación, se denominará:

ADJUDICATARIO: OFERENTE cuya OFERTA resulte adjudicada.

COMISIÓN DE PREADJUDICACIÓN: Conjunto de personas designadas, con competencia para expedirse en la determinación de un orden de mérito, entre las ofertas que se ajusten a las bases de contratación requeridas en el PLIEGO.

LICITACIÓN: La presente licitación.

OFERENTE: El sujeto que formula una oferta.

OFERTA: Conjunto de bienes o servicios que se cotizan, según lo normado en el PLIEGO.

ORDEN DE COMPRA: Documento cuya finalidad es la de notificar al ADJUDICATARIO fehacientemente. Constituye, a partir de ese momento, el contrato formal del bien o servicio objeto de la LICITACIÓN, en un todo de acuerdo con el PLIEGO.

ORGANISMO LICITANTE: Ministerio y/o Secretaría de Estado que requiere la prestación del bien o servicio objeto de la licitación.

PLIEGO: El presente PLIEGO de bases y condiciones que reglamenta el procedimiento licitatorio.

PROTDF: El Registro de Proveedores de la Provincia de Tierra del Fuego, Antártida e Islas del Atlántico Sur.

PROVEEDOR: ADJUDICATARIO una vez suscripta la ORDEN DE COMPRA.

PROVINCIA: El Gobierno de la Provincia de Tierra del Fuego, Antártida e Islas del Atlántico Sur.

REPRESENTANTE: Persona con facultad para obligar a sus mandantes y a ejecutar todos los actos que surjan de la presente LICITACIÓN y eventualmente de la adjudicación.

Firmado Electrónicamente por
- ARRIOLA Gabriela A.E.
IFT
Directora
28/04/2023 12:06